

KASUTUSJUHEND

KLIIMASEADE

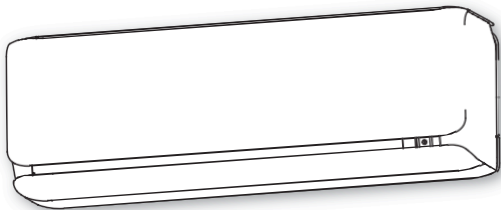

SRK20ZTX-WA
SRK25ZTX-WA
SRK35ZTX-WA



EESTI



Antud kliimaseade vastab elektromagnetilise ühilduvuse
direktiivile 2014/30/EL, madalpinge direktiivile 2014/35/EL.

Täname, et ostsite MITSUBISHI HEAVY INDUSTRIES THERMAL SYSTEMS, LTD. kliimaseadme. Seadme pika tööea tagamiseks lugege antud kasutusjuhend enne kliimaseadme kasutamist hoolikalt läbi ja järgige selles toodud juhiseid. Hoidke kasutusjuhendit pärast läbilugemist turvalises kohas ning kasutage juhendi abi mistahes süsteemi tööd puudutavate küsimuste või muude tähelepanu vajavate olukordade puhul.

Antud kliimaseade on mõeldud koduseks kasutamiseks.



Teie kliimaseade on märgistatud selle sümboliga. See tähendab, et elektri- ja elektroonikaseadmete romusid (direktiivi 2012/19/EL kohaselt WEEE) ei tohi visata olmejäätmete hulka. Kliimaseade tuleks taaskasutamiseks ja ümbertöötlemiseks viia selleks ettenähtud jäätmejaama ning seda ei tohi visata munitsipaaljäätmete voogu. Võtke täiendava informatsiooni saamiseks ühendust paigaldaja või kohaliku esindajaga.



Kliimaseadmega ühendatud patareidele prinditud sümbol on mõeldud lõppkasutaja teavitamiseks vastavalt EL direktiivile 2006/66/EÜ, artikkel 20, Lisa II. Patareid tuleks enda kasuliku eluea lõpul utiliseerida olmejäätmetest eraldi. Kui ülalpool toodud sümboli kohale on trükitud kemikaali sümbol tähendab see, et patareid sisaldavad teatud kontsentratsioonil raskemetalle. Sellele viidatakse järgnevalt: Hg:elavhõbe (0.0005%), Cd:kaadmium (0.002%), Pb:plii (0.004%)
Vabanege patareidest vastavalt nõuetele kohalikus jäätmejaamas või ümbertöötluspunktis.



Seadme siseruumides ja väljas asuva üksuse poolt tekitatud müratase jääb alla 70 dB(A).

Sisukord

Ohutuseeskirjad	2	ON TIMER (sisselülitustaimer)	19
Soovitused tõhusaks kasutamiseks	6	SLEEP TIMER + ON TIMER	19
Osade nimetused ja funktsioonid	7	ON TIMER + OFF TIMER	20
Kaugjuhtimispuult	9	ALLERGEN CLEAR (allergeenivaba) režiim	20
Kui kaugjuhtimispuult ei tööta	9	WEEKLY TIMER (nädalataimer)	21
Ajutine juhtimine	9	HIGH POWER/ECONOMY (lisavõimsus/säästlik) režiim	25
Samasse ruumi kahe kliimaseadme paigaldamine	10	NIGHT SETBACK (öine temperatuurialandus) režiim	26
Lapselukk	10	SILENT (vaikne) režiim	26
Õhu voomahu seaded	11	MENU (menüü) funktsioon	26
Kaugjuhtimispuult ja selle nupud	13	Ekraani heleduse reguleerimine	27
Aja seaded	14	AUTO OFF (automaatne väljalülitumine)	28
AUTO (automaatne) režiim	14	SELF CLEAN (isepuhastumine) funktsioon	29
Temperatuuri seadistamine AUTO režiimis	15	EELSEADED	29
VENTILAATORI KIIRUS	15	Hooldamine	30
COOL (jahutus)/HEAT (soojendus)/DRY (kuivatus)/FAN (ventilaator) režiimid	16	Nõuetekohane paigaldamine	32
Kliimaseadme töötemperatuurid	16	Veaotsing	32
HEAT (soojendus) režiimi tööpõhimõtted	16	Märkused	33
Õhu voolusuuna seadistamine	17	Võtke ühendust edasimüüjaga	34
3D AUTO (automaatne) režiim	17	Automaatse taaskäivitumise funktsioon	34
SLEEP TIMER (ooterežiim)	18	Mitme kliimaseadme paigaldamisest	34
OFF TIMER (väljalülitustaimer)	18	Enesediagnostika	35
	18	SMART M-Air wifi kasutusjuhend	37

Ohutuseeskirjad

- Süsteemi nõuetekohase toimimise tagamiseks lugege enne süsteemi kasutamist hoolikalt käesolevaid ohutuseeskirju.
- Kui olete kasutusjuhendi läbi lugenud, pange see kindlasse kohta hoiule. Kui seade antakse uuele omanikule, siis veenduge, et seadmega antakse kaasa ka kasutusjuhend.

 HOIATUS!	Vale kasutamine võib viia ohtlike tagajärgedeni nagu surm, tõsised kehavigastused jne.
 ETTEVAATUST!	Võib põhjustada ohtlikke olukordi, mis võivad lõppeda tõsiste isikuvigastuste või varakahjuga.

Järgige neid ohutuseeskirju hoolikalt, kuna need on vajalikud teie ohutuse tagamiseks.

- See seade on mõeldud 2 tüüpi külmutusainele (R32 või R410A). Külmutusaineteabe kontrollimiseks vaadake välisseadme etiketti.
- Tekstis esinevate sümbolite tähendused on järgmised:

	Rangelt keelatud		Järgige hoolikalt juhiseid		Teostage nõuetekohane maandus
---	------------------	---	----------------------------	---	-------------------------------

	Kasutusjuhendit tuleb hoolikalt lugeda.		Hoolduspersonal peab seda seadet paigaldusjuhendi alusel käsitsema.
	Kasutusjuhendis ja / või paigaldusjuhendis on olulist teavet.		

■ Järgnevad ettevaatusabinõud käsitlevad ainult R32 külmaainet.



	See seade kasutab tuleohtlike külmaaineid. Kui külmaaine lekib koos välise süüteallikaga, on olemas süttimisvõimalus.
---	---

HOIATUS



- | | |
|--|--|
| <ul style="list-style-type: none"> • Seadme käsitlemisel tuleb järgida siseriiklikke seadusi. • Ärge kasutage sulatamisprotsessi kiirendamiseks ega puhastamiseks vahendeid, välja arvatud need, mida soovitas tootja. • Seadet tuleb hoida ruumis, kus ei kasutata pidevalt süüteallikaid (näiteks avatud tuli, töötav gaasiseade või töötav elektriküte). • Ärge purustage ega põletage seadet. • Pea meeles, et külmaaine ei pruugi lõhnada. | <ul style="list-style-type: none"> • Seadet tuleb hoida hästiventileeritavas kohas, kus ruumi suurus vastab tööpiirkonna spetsifikatsioonidele. • Teenindustöötajatel peab olema riiklik kvalifikatsioon või muu asjakohane kvalifikatsioon. • Siseseadet tuleb hoida ruumis mille pindala on vähemalt 4.0m².* |
|--|--|
- *Č ě č á ě ě ě č • Ā } Ā | Ā >] Ā > • Ā { Ā Ē
T Ā > • Ā { Ā ~ @ | Ā Ā Ā Ā Ā Ā Ā Ā Ā Ā Ā
] Ā Ā Ā • Ā @ Ē

ETTEVAATUSABINÕUD PAIGALDAMISEL

HOIATUS

	<ul style="list-style-type: none">• Süsteem on mõeldud koduseks kasutamiseks. Kasutamisel suurema koormusega keskkondades, nagu näiteks tehnilistes tööruumides, võib seadme töös esineda tõrkeid.
	<ul style="list-style-type: none">• Süsteemi peab paigaldama edasimüüja või väljaõppinud spetsialist. Seadet pole soovitatav ise paigaldada, kuna selle vale käsitlemine võib põhjustada veelekke, elektrilöögi või tulekahju.

ETTEVAATUST

	<ul style="list-style-type: none">• Ärge paigaldage seadet kohta, kus on süttiva gaasi lekkimise oht. Gaasilekked võivad põhjustada tulekahju.
	<ul style="list-style-type: none">• Veenduge, et paigaldatud oleks maalühiselüliti. Vastasel juhul riskite elektrilöögi ohuga.• Veenduge, et äravooluvoolik oleks õigesti paigaldatud, et tekkiv vesi saaks korralikult minema voolata. Väär paigaldamine võib põhjustada vee tilkumist, mis omakorda kahjustab mööblit.
	<ul style="list-style-type: none">• Veenduge, et süsteem on nõuetekohaselt maandatud. Maandusjuhtmed ei tohi mitte kunagi olla ühendatud gaasitoru, veetoru, piksevarda ega telefonikaabliga. Maandusjuhtme vale paigaldamine võib põhjustada elektrilöögi.





See toode sisaldab fluoritud kasvuhoonegaase.

- Ärge ventileerige R32 atmosfääri: R32 on fluoritud kasvuhoonegaas, mille globaalne soojenemise potentsiaal (GWP) = 675.

- Ärge laske R410A atmosfääri ventileerida: R410A on fluoritud kasvuhoonegaas, mille globaalne soojenemise potentsiaal (GWP) = 2088.

Fluoritud kasvuhoonegaasi ja süsinikdioksiidi ekvivalendi kaalust leiate välisseadme etiketist.

ETTEVAATUSABINÕUD KASUTAMISEL

 HOIATUS!	
	<ul style="list-style-type: none"> • Lastel on keelatud kliima-seadmega mängida. • Ärge seiske pikka aega jahutava õhuvoo käes. See võib mõjutada teie tervislikku seisukorda ja seda kahjustada.
	<ul style="list-style-type: none"> • Lapsed peavad puhastamise ja süsteemi hooldamise ajal olema järelvalve all. • Ärge sisestage midagi õhu väljavooluavasse. See võib põhjustada vigastusi, kuna sisemine ventilaator pöörleb väga kiirelt.
	<ul style="list-style-type: none"> • 8-aastased ja vanemad lapsed ning isikud, kelle füüsilised, aistilised või vaimsed võimed on piiratud või kellel puuduvad vastavad kogemused ja teadmised võivad seadet kasutada, kui nende ohutuse eest vastutav isik neid jälgib või on neid seadme kasutamise osas juhendanud. • Hoidke kaugjuhtimispulti lastele kättesaamatus kohas. Vastasel juhul võivad lapsed puldi patareid alla neelata või võib juhtuda mõni muu õnnetus.

 ETTEVAATUST!	
	<ul style="list-style-type: none"> • Kasutage ainult ettenähtud kaitsmeid. Terasest või vasest juhtide kasutamine on rangelt keelatud, kuna see võib põhjustada seadme rikke või tulekahju. • Ärge vajutage lüliteid märgade kätega. See võib põhjustada elektrilöögi. • Ärge rippuge siseseadme küljes. Siseseadme allakukkumine võib põhjustada vigastusi. • Ärge hoidke süttivaid putuka-mürgi või värvipihusti pudeleid kliimaseadme läheduses, ega pihustage neid otse seadmele. See võib põhjustada tulekahju. • Ärge asetage ühtegi süüte-seadet otse kliimaseadme õhuvoolu. Süüteseadet ei pruugi sellisel juhul korralikult töötada. • Ärge peske kliimaseadet veega. See võib põhjustada elektrilöögi. Survepesuri kasutamine võib alumiiniumlabasid kahjustada, põhjustades sedasi süsteemi jõudluse langust.
	<ul style="list-style-type: none"> • Süsteemi tohib kasutada ainult selleks ettenähtud otstarbel ja mitte näiteks toidu, taimede, koduloomade, täppiseadmete või kunstiteoste hoidmiseks. Süsteem on mõeldud kasutamiseks ainult tavalistes eluruumides. Süsteemi mitteotstarbeline kasutamine võib kahjustada toidu jmt kvaliteeti. • Ärge asetage seadmele veega täidetud anumaid, näiteks vaase. Seadmesse sattuv vesi võib kahjustada seadme isolatsiooni ja seeläbi põhjustada elektrilööke. • Ärge paigaldage süsteemi kohta, kus selle õhuvool on suunatud otse koduloomadele või taimedele. See mõjub nende tervisele halvasti. • Ärge istuge välisseadmele või asetage sellele esemeid. Seade või sellel olevad esemed võivad maha kukkuda ning inimesi vigastada.

ETTEVAATUST!



- **Pärast pikemat kasutusperioodi kontrollige seadme kinnitusi.**
Kui leitud vigu kohe ei parandata võib seade alla kukkuda ja põhjustada tõsisid kehavigastusi.
- **Ärge puudutage soojusvaheti alumiiniumribisid.**
See võib põhjustada kehavigastusi.
- **Ärge asetage kodutehnikat või muid esemeid sise- või välisseadme alla.**
Seadmest tilkuv kondensaat võib jätta esemetele plekid ning põhjustada õnnetusi või elektrilöögi.

- **Ärge kasutage süsteemi ilma õhufiltrita.**
See võib põhjustada süsteemi rikkeid soojusvaheti ummistumise tõttu.
- **Ärge lülitage toidet välja vahetult pärast seadme seiskamist.**
Oodake vähemalt 5 minutit, vastasel korral tekib veelekke või rikke oht.
- **Ärge juhtige süsteemi peamisest toitelülitist.**
See võib põhjustada tulekahju või veelekke. Lisaks võib ventilaator ootamatult tööle hakata, mis võib põhjustada kehavigastusi.





- **Kui kasutate süsteemi koos kütteseadmega, peate ruume regulaarselt ventileerima.**
Puudulik ventilatsioon võib põhjustada hapniku-puudusest tulenevaid õnnetusi.
- **Sissevoolupaneeli ja filtrite eemaldamisel seiske kindlalt tööredelil või mõnel muul kindlal alusel.**
Vastasel juhul võib aluse ümberminek põhjustada kehavigastusi.
- **Enne seadme puhastamist peatage kliimaseade ja lülitage toide välja.**
Ärge avage paneeli mitte kunagi siis, kui siseventilaator töötab.
- **Ärge asetage esemeid välisseadme lähedale ega laske lehtedel koguneda seadme ümber.**
Kui välisseadme ümber on lehed, võivad väiksed loomad seadmesse siseneda, elektriliste osadega kokku puutuda ning põhjustada rikkeid, süttimist ja tulekahju.

- **Sise- või välisseadme seadme puhastamiseks võtke ühendust edasimüüjaga, ärge püüdke seadet ise puhastada.**
Vale puhastusvahendi või puhastusmeetodi kasutamine võib kahjustada seadme plastosi ning põhjustada lekkeid. Puhastusvahendi kokkupuutumine seadme elektriliste osade või mootoriga võib põhjustada kahjustusi, süttimist, tulekahju.
- **Äikesetormi korral lülitage seadme toide välja.**
Vastasel korral võib seade kahjustada saada.
- **Toitejuhtme kahjustumise korral võtke ühendust edasimüüja või volitatud paigaldajaga.**
Katkine toitejuhe võib põhjustada seadme rikkimineku või tulekahju.

ETTEVAATUSABINÕUD SEADME ÜMBERPAIGUTAMISEL VÕI REMONTIMISEL

⚠ HOIATUS!

	<ul style="list-style-type: none">• Ärge remontige ega muutke seadet iseseisvalt. Konsulteerige edasimüüjaga, kui seade vajab remonti. Asjatundmatu remont võib põhjustada veelekked, elektrilööke või tulekahju.
	<ul style="list-style-type: none">• Konsulteerige remondi osas seadme edasimüüjaga. Asjatundmatu remont võib põhjustada elektrilööke, tulekahju jms.• Kui kliimaseadet on teisaldatud, võtke ühendust edasimüüjaga või volitatud paigaldajaga. Vale paigaldus võib põhjustada veelekked, elektrilööke, tulekahjusid jms.• Kui märkate seadme töös midagi ebataalist (näiteks kõrbelõhna), peatage süsteem, lülitage toide välja ja võtke ühendust edasimüüjaga. Vigase seadme jätkuv kasutamine võib põhjustada selle tõsise rikke, elektrilöögi, tulekahju jms.• Kui kliimaseade ei soojenda ega jahuta ruumi, võib tegu olla külmaaine lekkega. Võtke ühendust seadme edasimüüjaga. Kui tekib vajadus külmaainet lisada, kontrollige koos edasimüüjaga vastavaid juhiseid. Jahutusaine nahale sattumine võib põhjustada külmakahjustust. Jahutusaine gaasi pikemaajalisel sissehingamisel võivad tekkida närvifunktsioonide häireid, näiteks uimasus ja peavalu, või südametöö häired, nagu südamerütmi ebakorrapärasus ja ajutine südameklõppimine. Kui külmaaine lekib gaasilises olekus soojapuhurile, ahjule, pliidile või muule kuumaallikale, võivad toimuvate reaktsioonide tulemusel tekkida ohtlikud gaasid.

Soovitused tõhusaks kasutamiseks

■ Järgige alljärgnevat nõuandeid, nii tagate kliimaseadme ökonoomseima ja mugavaima kasutuse

- **Seadistage sobiv toatemperatuur.**
Liiga kõrge või madal temperatuur ei ole hea teie tervisele ning raiskab asjatult elektrit.
- **Puhastage filtreid tihti.**
Ummistunud filtrid võivad takistada õhuvoolu ning vähendada seadme tõhusust.  Lk 29
- **Vältige otsest päikesevalgust ja tõmbetuult.**
Blokeerige otsene päikesevalgus, tõmmates toa jahutamise ajal kardinaid või ruloo akna ette. Hoidke aknad ja ukSED suletud, välja arvatud õhutades.
- **Reguleerige õhu voolusuunda õigesti.**
Reguleerige õhu üles/alla ja vasakule/ paremale voolusuunda, et tagada püsiv toatemperatuur.
- **Kasutage kliimaseadet ainult vajadusel.**
Kasutage taimerit õigesti ja rakendage seadet ainult siis, kui seda vajate.
- **Hoidke kuumusallikad jahutamise ajal välja lülitatuna.**

Osade nimetused ja funktsioonid

SISESEADE

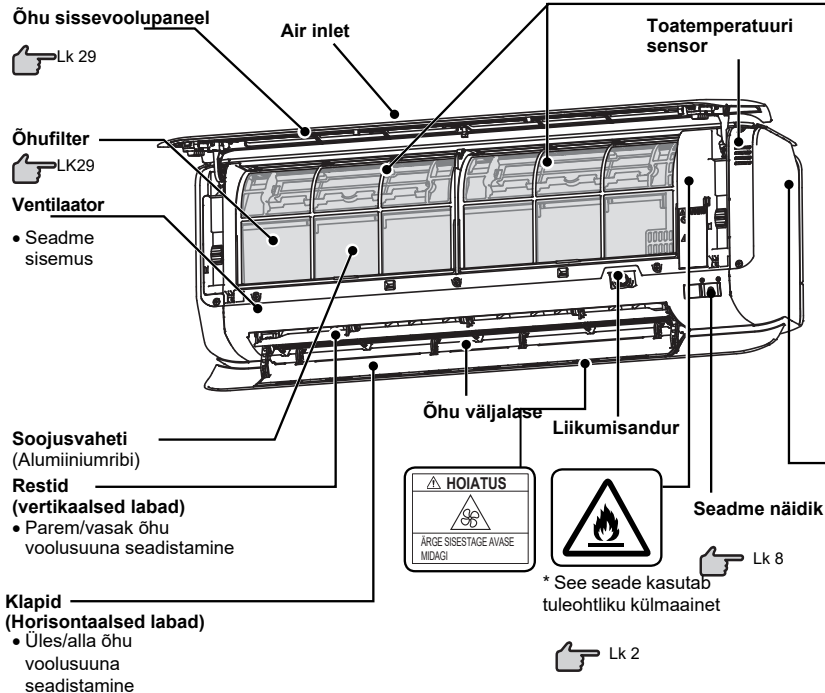

Õhupuhastusfilter

Page 32

- Filter allergeenide eemaldamiseks (Heleoranž)



- Fotoreaktiivne pestav lõhnu eemaldav filter (oranž)

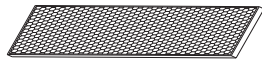

SPLIT TÜÜP (SISESEADE)
MUDEL
TOOTE KOOD
TOIDE

Mudeli nimi

VÄLISSEADE

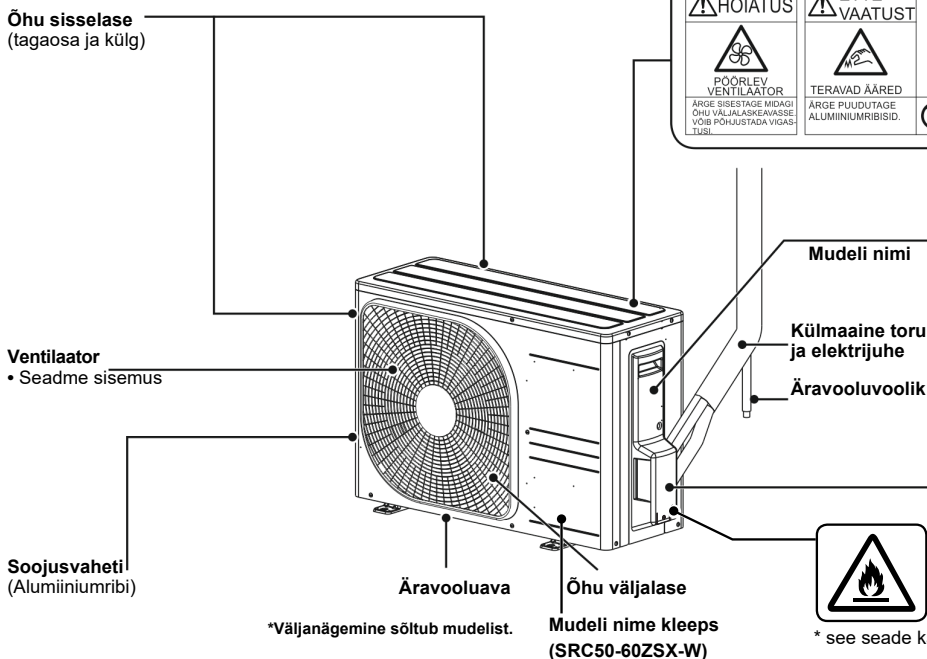

Osade nimetused ja funktsioonid

Seadme ekraan

Seadme ON/OFF nupp

Kasutatakse seadme sisse ja välja lülitamiseks olukorras, kus kaugjuhtimispuult pole kättesaadaval.

Lk 8

Kaugjuhtimispuuldi signaali vastuvõtja

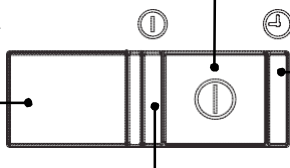

TAIMERI tuli (kollane)

Süttib TAIMERI kasutamise ajal.

Lk 17-23

TÖÖTULI (roheline)

- Põleb seadme töötamise ajal.
- Vilgub SELF CLEAN funktsiooni töö ajal aeglaselt (3 s SEES, 1 s VÄLJAS).

Lk 28

- TÖÖTULI vilgub töötörke puhul kiirelt

Lk 33

- Vilgub kui õhuvool peatub külma õhuvoo katkestamiseks soojendusrežiimis. (1,5 sekundit SEES, 0,5 sekundit VÄLJAS.)

Lk 32

- Vilgub aeglaselt, kui ooterežiimis on aktiveeritud AUTO OFF funktsioon (3,5 s SEES, 0,5 s VÄLJAS).

Lk 27

Lisatarvikud

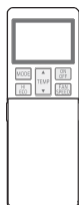

Kaugjuhtimispuult



Kaugjuhtimispuuldi hoidik



Patareid x2
(R03 (AAA, Micro))



Puidukruvi x2
(kaugjuhtimispuuldi hoidikule)



Filter allergeenide eemaldamiseks
(Heleoranž)

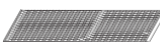

Fotokatalüütiline pestav lõhnu eemaldav filter
(oranž)

⚠ ETTEVAATUST

- **Ärge puudutage õhu sissevoolupaneeli ja klappi, kui seade töötab.** Sissevoolupaneel avaneb süsteemi töötamise ajal. Ärge paigaldage seadet sedasi, et õhu sissevoolupaneel ei saa korralikult avaneda või asetage siseseadme lähedusse teisi esemeid. Õhu sissevoolupaneel ja klapp sulguvad seadme töö lõppedes. Teie sõrmed võivad paneeli või klapi sulgumisel nende vahele jääda.
- **Ärge rakendage õhu sissevoolupaneeli ja klapi suhtes liigset jõudu. See võib põhjustada tõrkeid osade töös.**

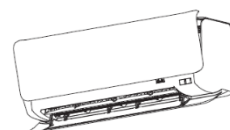

MÄRKUS

• Kaugjuhtimispuuldi helisignaalid

Eelseadistatud temperatuuri 24 °C, automaatrežiimi ja automaatse õhuvoolu valimisel kostub

• sumeri heli (Pip).

Kliimaseadme väljalülitamisel toitenupust (ON/OFF) (välja arvatud PUHASTUSrežiimil) kostub sumeri heli (Pip).

Õhuvoo seaded

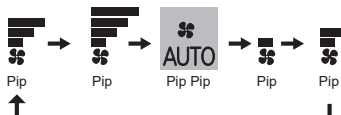

Eelseadistatud temperatuur



Kaugjuhtimispult

Patareide paigaldamine

1 Eemaldage kaas.

2 Sisestage uued patareid. R03 (AAA, Micro) x2

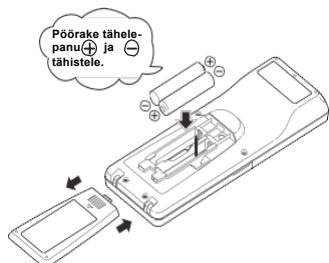

3 Paigaldage kaas.

4 Vajutage pastaka otsaga ALC nuppu.

- Seadistage aeg.

Lk 13 samm 2



MÄRKUS

- Ärge kasutage korraga uusi ja vanu patareid.
- Võtke patareid välja, kui te ei kavatsed pikemat aega kasutada.
- Patareide soovitatav töötamisaeg, mis vastab JIS või IEC nõuetele,
- peaks tavapärase kasutuse korral olema 6 kuni 12 kuud. Pikemaajalise kasutuse või määratlemata patareide kasutamise korral võib vedelik patareidest välja lekkida ja põhjustada kaugjuhtimispuldi töös rikkeid.
- Soovitatav kasutusaeg on trükitud patareile. See võib seadme tootmisaja tõttu olla lühem. Patarei võib olla töökorras ka pärast soovitud kasutusaja lõppemist.

- Kui ekraan näitab midagi ebatavalist, vajutage pastaka otsaga ACL lüliti.

Puldi hoidiku kasutamine

Kaugjuhtimispuldi saab hoidiku abil seinale või postile kinnitada. Enne kaugjuhtimispuldi paigaldamist kontrollige, kas kliimaseade võtab signaale korralikult vastu.

Kaugjuhtimispuldi paigaldamiseks või eemaldamiseks liigutage seda hoidikus üles või alla.

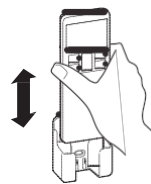

Järgnevad märgid viitavad tühjadele patareidele. Vahetage tühjad patareid uute vastu.

- Signaali edastamisel ei kostu selle vastuvõtmist kinnitavat piiksustust.
- Ekraan tuhmub.

Hoiatus kaugjuhtimispuldi käsitlemise kohta

Rangelt keelatud

- | | | |
|---|--|--|
| • Ärge minge kaugjuhtimispuldiga kõrge temperatuuriga kohta, näiteks elektrivaibale või ahju äärde. | • Ärge jätke kaugjuhtimispuldi otsese päikesevalguse ega muu tugeva valguse kätte. | • Ärge laske kaugjuhtimispuldil maha kukkuda. Käsitsege seda ettevaatlikult. |
| • Ärge asetage kaugjuhtimispuldi ja seadme vahele ühtegi ühendust takistavat eset. | • Ärge tilgutage kaugjuhtimispuldile vedelikku | • Ärge asetage kaugjuhtimispuldile raskeid esemeid ega astuge selle peale. |

Kui kaugjuhtimispult ei tööta

- Kas patareid on tühjad?



Vt eespool "Patareide vahetamine".

Vahetage vanad patareid uute vastu ja proovige puldi uuesti.

- Kui pult ikka tööle ei hakka, kasutage seadme juhtimiseks ajutise töötamise funktsiooni.

Võtke ühendust edasimüüjaga ja laske tal kaugjuhtimispult üle vaadata.



Allpool

Ajutine juhtimine

- Seadme ON/OFF nupu abil saab seadet ajutiselt sisse/välja lülitada.

Tööprogramm

- | | | |
|-----------------------|---|------|
| • TÖÖREŽIIM | : | AUTO |
| • VENTILAATORI KIIRUS | : | AUTO |
| • ÕHUVOOL | : | AUTO |

- ON/OFF nupu vajutamisel hakkab seade tööle. Nupu uuesti vajutamisel seade seiskub.

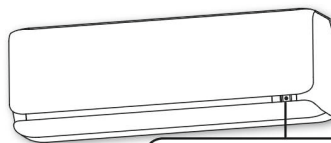

ON/OFF nupp

MÄRKUS

- Ärge hoidke ON/OFF nuppu all 5 sekundit või kauem. See aktiveerib sundjahutamise režiimi.

Samasse ruumi kahe kliimaseadme paigaldamine

- Kui paigaldate samasse tuppa kaks kliimaseadet ja neid ei juhitava sama kaugjuhtimispuldiga, siis kasutage järgnevalt kirjeldatud seadistust. Seadistage kaugjuhtimispult ja siseseade.

Kaugjuhtimispuldi seadistamine

1 Eemaldage kaas ja patareid.

2 Ühendage patareide kõrval olev lülitusliin traadilõikuri abil lahti.

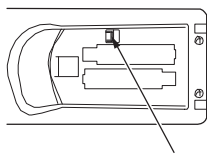

Ühendage lahti

3 Sisestage patareid, paigaldage kaas.

Siseseadme seadistamine

1 Lülitage seadme toide välja ja 1 minuti pärast uuesti sisse.

2 Suunake kaugjuhtimispult (seadistatuna) siseseadme poole ja saatke signaal, vajutades kaugjuhtimispuldi olevat ACL lülitit.

Kuna signaal saadetakse umbes 6 sekundi pärast, hoidke kaugjuhtimispulti mõnda aega samas asendis.

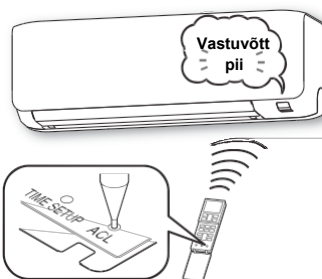

3 Veenduge, et siseseade annab signaali vastuvõtmisest teavitavat helisignaali („pii“).

Kui seadistamine on lõpetatud, kostub siseseadme heli "pii". (Kui vastuvõtmist tähistavat heli ei kostu, alustage seadistamist uuesti.)

Lapselukk

- See funktsioon lukustab kaugjuhtimispuldi kasutamise, et vältida tööriket.

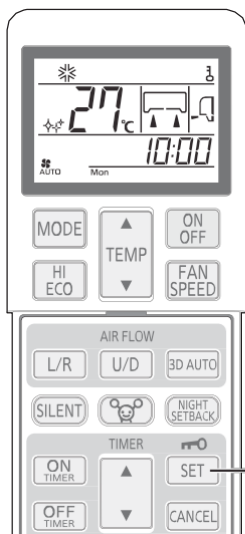

1 Vajutage vähemalt 3 sekundit SET nuppu.

 kuvatakse. Kui lapselukk on seadistatud, saab kasutada ainult ON/OFF nuppu.

Vabastamine

Vajutage luku  avamiseks vähemalt 3 sekundit SET nuppu.

MÄRKUS

- Kui lapselukk on seadistatud, ei saa muuta temperatuuri, ventilaatori kiirust ega õhuvoolu suunda. Seadistuste muutmiseks vabastage lapselukk.
- Lapseluku funktsioon ei tööta allergenidest vabastamise režiimil.

Õhu voolumahu seaded

■ Arvestage õhu voolumahu seadete reguleerimisel arvesse kliimaseadme asukohta.

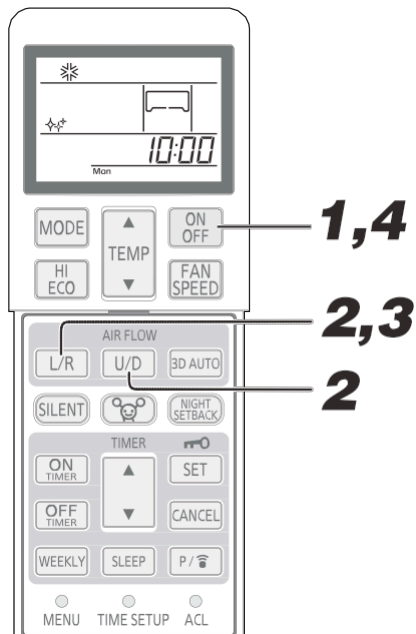

1

Kui kliimaseade töötab, vajutage selle peatamiseks ON/OFF nuppu.

Õhu voolumahtu pole võimalik seadistada, kuni seade töötab.

2

Vajutage AIR FLOW U/D (ÜLES/ALLA) ja AIR FLOW L/R (PAREM/VASAK) nuppe korraga 5 sekundit või kauem.

Kuvatakse õhu voolumahu muutmise näit.

3

Õhu voolumahu määramine.

Vajutage soovitud voolumahu seadistamiseks AIR FLOW L/R (PAREM/VASAK) nuppe. Iga nupuvajutusega lülitub ekraan järgmisele astmele:

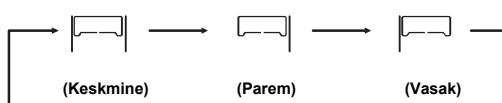

4

Vajutage ON/OFF nuppu.

Kliimaseadme õhu voolumaht on määratud. Vajutage 60 sekundi jooksul pärast õhu voolumahu määramist.

Kliimaseadme paigalduskoht ja õhu voolumaht

Allpool on näidatud kliimaseadme paigalduskoht ja soovitatav voolumaht. Pidage silmas enda ruumide planeeringut ja määrake tulemuste maksimeerimiseks sobiv õhu voolumaht.

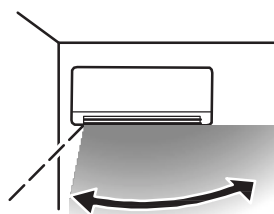

Õhu voolumaht

(vasak paigaldusasend)

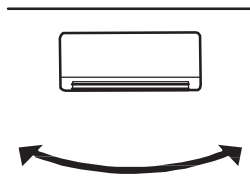

Õhu voolumaht

(keskmine paigaldusasend)

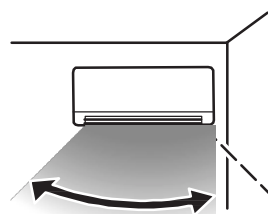

Õhu voolumaht

(parem paigaldusasend)

MÄRKUS

- Õhu voolumahu seaded säilivad ka pärast seadme väljalülitamist. Seadete muutmiseks kasutage ülalpool kirjeldatud protseduuri.
- Õhu voolumahu seadeid pole võimalik muuta süsteemi töötamise ajal.
- Kui kliimaseadme on paigaldatud seinast 50 cm raadiusesse, soovitame valida õhu voolumahu seadeteks "Parem paigaldusasend" või "Vasak paigaldusasend".

Liikumissensori seaded

- Pöörake sensorit vastavalt siseseadme paigalduskohale kas vasakule või paremale, kuni see lukustub oma kohale.
(Nurka saab muuta umbes 20 kraadi võrra.)

	Vasakpoolne paigutus	Ruumi keskel	Parempoolne paigutus
Kliimaseadme paigutus			
Liikumissensori paigutus	 Pöörake paremale	 Keskel	 Pöörake vasakule

1 Avage õhu sissevoolupaneel.



2 Muutke liikumissensori paigutust.

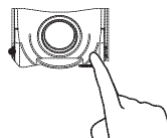

Muutke liikumissensori tööraadiust, vajutades selle otsale.

3 Sulgege õhu sissevoolupaneel.



Liikumissensorist

- Liikumissensor tuvastab inimeste (soojust kiirgavate kehade) liikumist, määramaks kindlaks, kas keegi viibib ruumis ja milline on nende liikumisaktiivsus.

Sensori tööraadiust on kirjeldatud allpool. Reguleerige liikumissensori asendit vastavalt kliimaseadme paigutusele.

- Horisontaalnurk 100°(pealtvaade)



- Sõltuvalt ruumis valitsevatest tingimustest ja/või kliimaseadme paigaldusasendist ei pruugi liikumissensor liikumist alati täpselt tuvastada.

Liikumissensor ei pruugi liikumist tuvastada järgnevatel puhkudel:

- Isik viibib vahetult liikumissensori all või selle kõrval
- Toatemperatuur on 30°C või kõrgem
- Kliimaseadme ja isiku(te) vahel on takistused nagu mööbel või klaasaken
- Toas viibivad isikud on väga paksult riided või nende selg on paljastatud
- Toas viibivad isikud liiguvad väga vähe, näiteks magades
- Liikumissensor võib arvata, et keegi viibib tegelikult tühjas ruumis järgnevatel puhkudel:
 - Ruumis viibib loom nagu koer või kass
 - Taimede lehed liiguvad tuules
 - Kütteseade (nt elektriline soojapuhur) või muud soojust tekitavad esemed liiguvad
 - Seadme kasutamise algusajal tekib ruumi seinte või põrandate temperatuuris suur erinevus

Kaugjuhtimispult ja selle nupud

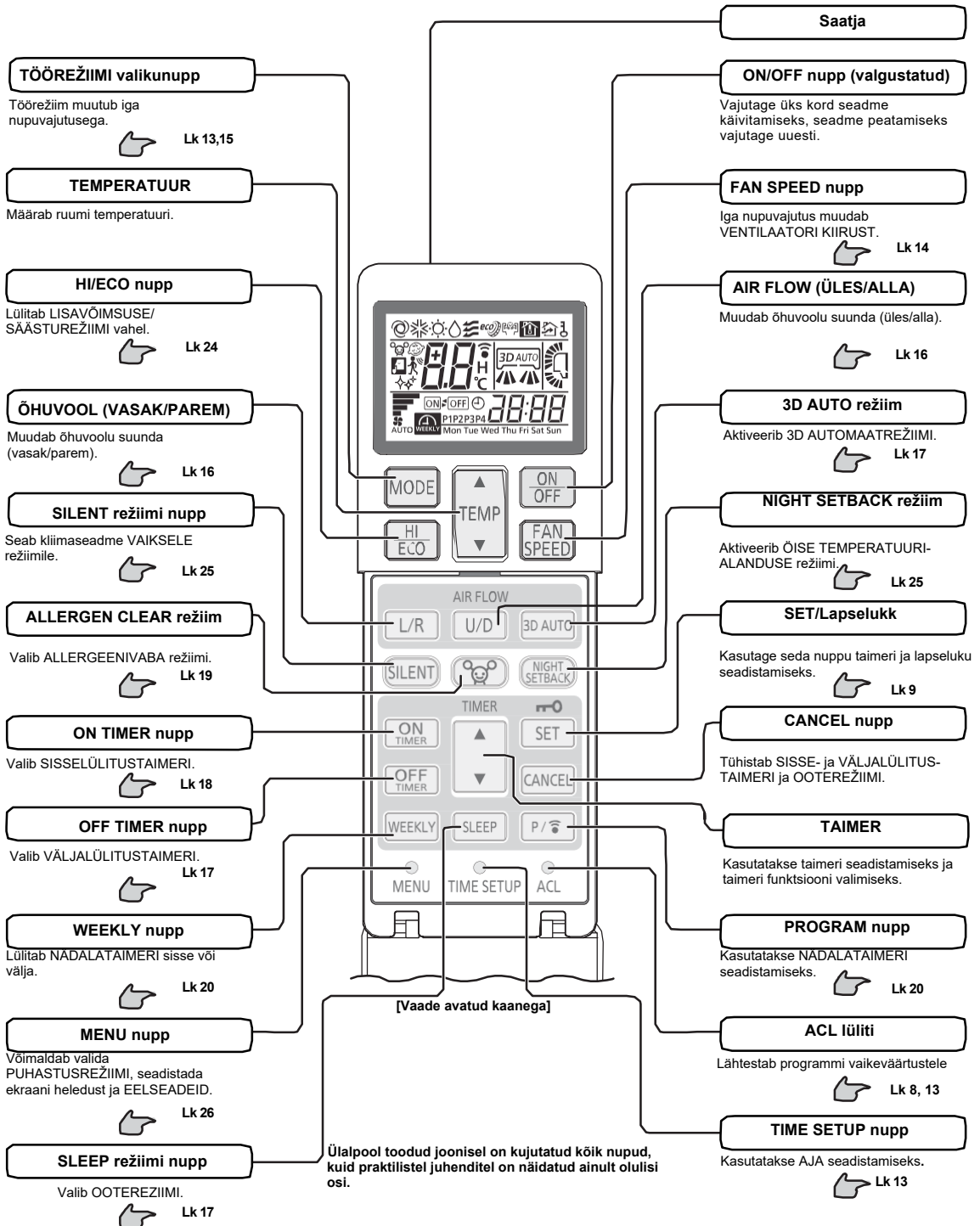

KUVA VÄLJA LÜLITATUD OLEKUS



Kui kliimaseade on välja lülitatud, kuvatakse ekraanil aeg, päev ja valitud TÖÖREŽIIM.

Signaali saatmine

Kliimaseadme kaugjuhtimispuldi nupu vajutamisel edastatakse kliimaseadmele vastav käusignaal. Signaali vastuvõtmisel kostub piiksatus.

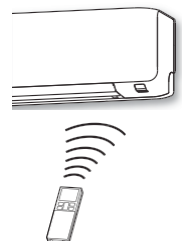

Aja seaded

- Patareide sisestamisel seadistatakse hetkeaeag automaatselt ajaseadistusrežiimil. Hetkeajana kuvatakse esmaspäev kell 13:00. Seadke õige nädalapäev ja kellaeg.

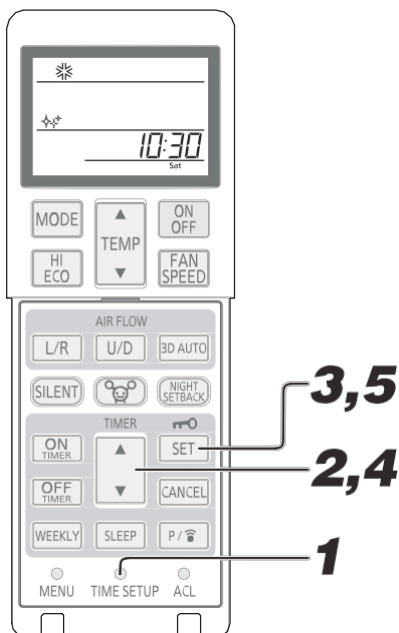

Näide: Seadke ajaks laupäev kell 10:30.

1

Vajutage TIME SETUP lülitit.

Vajutage klahvi pastaka otsaga vmt.

Nädalapäeva kuva vilgub ja saate seada õige nädalapäeva.

2

Vajutage „▲ või ▼(TIMER)“ nuppu

(Valige laupäev (Saturday))

3

Vajutage SET nuppu.

Nädalapäeva kuva lõpetab vilkumise ja põleb pidevalt ning seadistamine on lõpetatud, seejärel hakkab vilkuma kellaaja kuva. Vajutage nuppu 60 sekundi jooksul alates viimasest kellaaja seadmise toimingust etapis 2, vastasel korral nädalapäeva ei seadistata.

4

Vajutage „▲ või ▼(TIMER)“ nuppu

(Seadke kellaajaks 10:30)

5

Vajutage SET nuppu.

Hetkeaja kuva lõpetab vilkumise ja põleb pidevalt ning seadistamine on lõpetatud. Vajutage nuppu 60 sekundi jooksul alates viimasest kellaaja seadmise toimingust etapis 4, vastasel korral kellaega ei seadistata.

MÄRKUS

- Taimerit töö sõltub seadistatud ajast, seega seadistage täpne hetkeaeag.
- Hetkeaja seadistamisel kaugjuhtimispuldi andmed lähtestatakse.
- Kui vahetatakse kaugjuhtimispuldi patareisid või vajutatud on ACL lülitit, lähtestub kaugjuhtimispult algsetele seadistustele. Kuna WEEKLY TIMER programm ei sisaldu algsetes seadistustes, seadistage see uuesti.

AUTOMAATREŽIIM

- Valib lähtuvalt sisselülitumisel tuvastatud temperatuurist automaatselt töörežiimi (COOL, HEAT, DRY).

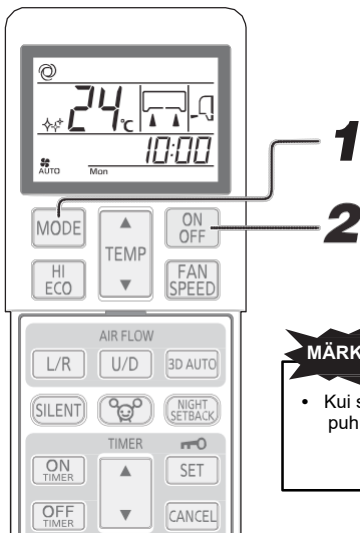

1

Vajutage MODE nuppu.

Režiim vahetub iga nupuvajutusega. Valige

2

Vajutage ON/OFF nuppu.

Peatamine:

Vajutage ON/OFF nuppu.

MÄRKUS

- Kui seadme töö ajal ei puhuta seadmest õhku.



Lk 32

- Kui te ei soovi AUTO režiimi kasutada, lülitage seade COOL, HEAT, DRY või FAN režiimi.

Lk 15

- Õhu voolusuuna seadistamine.

Lk 16

Temperatuuri seadistamine AUTO režiimis

- Õhutemperatuuri seadistamine on võimalik ka automaatsel režiimil. Nupud ▲ ja ▼ võimaldavad seada temperatuuri vahemikus 18°C kuni 30°C. Automaatse töörežiimi ajaks on nii soojendamise kui jahutamise eelseadistatud temperatuur 24 °C.

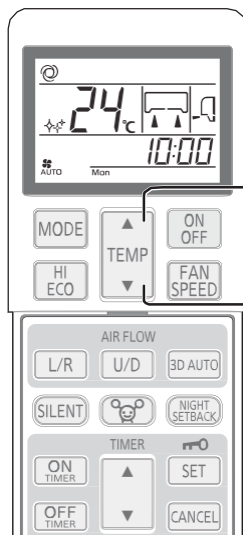

1

Vajutage „▲ või ▼(TEMP)“ nuppu

Kui on liiga jahe

Vajutage ▲ nuppu.

- Iga kord kui vajutatakse ▲ nuppu, toimub lülitus järgnevalt 18 → 19 → 23 → 24 → 25 → 30.
Kui kuvatavaks arvuks on 30, ei muutu indikaator isegi ▲ nupu

Kui on liiga soe

Vajutage ▼ nuppu.

- Iga kord kui vajutatakse ▼ nuppu, toimub lülitus järgnevalt 30 → 29 → 25 → 24 → 23 → 18.
Kui kuvatavaks arvuks on 18, ei muutu indikaator isegi ▼ nupu vajutamisel.

VENTILAATORI KIIRUS

- VENTILAATORI KIIRUST on võimalik seadistada DRY režiimiga.

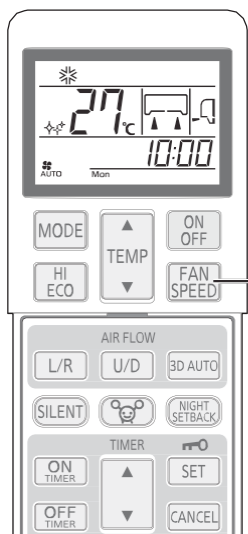

1

Vajutage FAN SPEED nuppu.

Ventilaatori kiirus muutub iga nupuvajutusega.



Valitud töövõimsus	VENTILAATORI KIIRUS
Seadistatakse automaatselt mikroarvuti poolt	AUTO
Vaikne režiim	ULo
Säästurežiim	Lo
Standardrežiim	Me
Lisavõimsusel töötamine	Hi

MÄRKUS

- Kui VENTILAATORI KIIRUS seatakse kiirelt (Hi) aeglasele (Lo) või väga aeglasele (ULo), võib seadmest kostuda külmaaine liikumise heli.

Režiimid COOL (jahutus) / HEAT (soojendus) / DRY (kuivatus) / FAN (ventilaator)

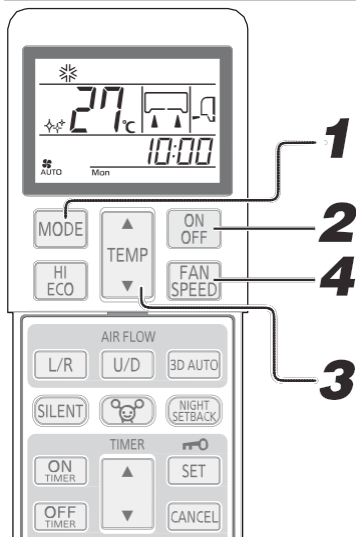

Õhu voolusuuna muutmine.

Lk 16

MÄRKUS

- Juhul kui soojendusrežiimis ei puhuta seadmest õhku.

Lk 32

- Töörežiimi saab valida ja seadistada ka siis, kui kliimaseade ei tööta.

1 Vajutage MODE nuppu.

Valige soovitud režiim.



2 Vajutage ON/OFF nuppu.

3 Vajutage nuppu TEMP.

Vajutage soovitud temperatuuri valimiseks, ▲ või ▼ nuppu

COOL	HEAT	DRY	FAN
26 °C - 28 °C	22 °C - 24 °C	24 °C - 26 °C	—

4 Vajutage FAN SPEED nuppu.

Valige soovitud ventilaatori töökiirus. Ventilaatori kiirust pole võimalik seadistada DRY funktsiooni kasutamisel.

Peatamine: Vajutage ON/OFF nuppu.

Kliimaseadme töötemperatuurid

- Kasutage kliimaseadet järgnevas töötemperatuuri vahemikus. Vastasel juhul võivad kaitsemehhanismid aktiveeruda ja tõkestada seadme töö.

	COOL	HEAT
Välitemperatuur	Umbes -15 kuni 46 °C	Umbes -25 kuni 24 °C
Sisetemperatuur	Umbes 18 kuni 32 °C	Umbes 10 kuni 30 °C
Niiskusprotsent siseruumides	Alla 80% Seadme pikaajaline kasutamine keskkonnas, mille õhu niiskusprotsent on kõrgem kui 80 võib põhjustada kondensaadi teket. Tekkinud kondensaat hakkab seadmelt maha tilkuma.	

HEAT (SOOJENDUS) režiimi seaded

HEAT režiimi tööpõhimõte ja jõudlus

- Seade võtab soojust jahedast välisõhust, kannab selle siseruumidesse ja sedasi soojendab ruume. Soojuspumbale omaselt langeb selle soojendusvõime, kui välisõhu temperatuur langeb.
- Kliimaseadme sisselülitamisel võib sooja õhu tootmise alguseks kuluda veidi aega.
- Kui välitemperatuur langeb väga madalale, on mõistlik kasutada täiendavat kütteallikat.

Sulatamine

Kui välitemperatuur langeb väga madalale ja õhuniiskus on väga kõrge võib kliimaseadme väliseadme soojusvaheti ära külmuda. See vähendab seadme jõudlust.

Sellisel juhul aktiveeritakse automaatne sulatusrežiim ning seade katkestab 5-15 minutiks töö.

- Sees ja väljas asuvad ventilaatorid peatuvad ja TÖÖINDIKAATOR vilgub aeglaselt (1,5 sekundit SEES, 0,5 sekundit VÄLJAS).
- Väliseadmest võib sulatamise ajal tulla auru. See aitab sulatamisele kaasa ja ei viita riketele.
- HEAT režiim aktiveeritakse automaatselt pärast sulatamise lõppu.

Õhu voolusuuna reguleerimine

- Üles/alla suunda saab reguleerida kaugjuhtimispuhli nupuga AIRFLOW U/D (ÜLES/ALLA). Iga nupulevajutusega muutub režiim järgmiselt:
Lülitage AIRFLOW U/D (ÜLES/ALLA) režiimile.

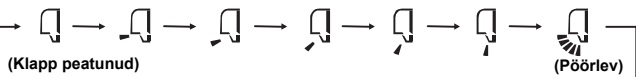

- Vasakule/paremale voolusuunda saab reguleerida kaugjuhtimispuhli nupuga AIRFLOW L/R (VASAK/PAREM). Iga nupulevajutusega muutub režiim järgmiselt:
Lülitage AIRFLOW L/R (VASAK/PAREM) režiimile.

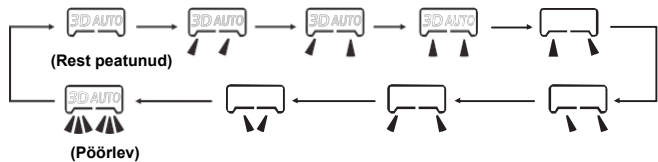

MÄRKUS

- Klapi ja resti tegelik asend või kujutatust erineda.

MÄRKUS SOOJENDUSREŽIIMI KOHTA

- HEAT režiimi käivitumisel on klapp ja rest fikseeritud horisontaalses/keskmises asendis, et vältida külma õhuväljavoolu, ning need liiguvad seadistatud asendisse siis, kui algab sooja õhu väljutamine.
- Kui kompressor seiskub, sest ruumi temperatuur saavutab seadistatud väärtuse, või kui toimub sulatusprotsess, juhitakse klapp ja rest horisontaalsesse/keskmisesse asendisse.
- Õhuvoolu suunda ei saa eelnevalt kirjeldatud juhtudel muuta. Muutke õhuvoolu suunda pärast seda, kui seade hakkab väljutama sooja õhku ja klapp/rest liiguvad seadistatud asendisse.

Mäluklapp (klapp või rest peatunud)

Kui vajutate AIR FLOW nuppu (ÜLES/ALLA või VASAKULE/PAREMALE) ühe korra, kui klapp või rest töötab, lõpetab see nurga all liikumise. Kuna see kaldenurk on mikroarvutisse salvestatud, seadistatakse klapp või rest automaatselt sellesse asendisse, kui käivitatakse järgmine toiming.

- Ärge jääge kauaks seadme õhuvoolu alla.

⚠ ETTEVAATUST

- Ärge laske seadmel jahutusrežiimil või kuivatusrežiimil töötada pikka aega nii, et õhk puhutakse otse alla. Vastasel juhul võib väljutusrestile koguneda kondensvesi, mis hakkab tilkuma.
- Ärge proovige klappide ega restide asendit käsitsi muuta, kuna kontrollnurk võib muutuda või klapp ja rest ei pruugi enam korrektselt sulguda

HEAT



(Kaldega ettepoole)

COOL,
DRY



(Horisontaalne)

3D AUTO režiim

- Seade juhib ventilaatori kiirust ja õhuvoolu suunda automaatselt, mis võimaldab kogu toa õhku efektiivselt konditsioneerida.

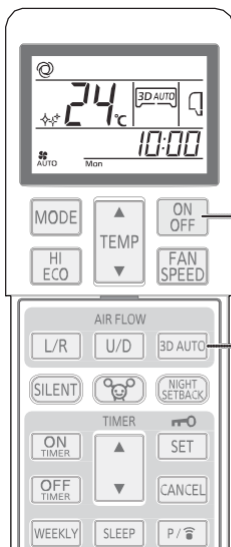

1

Vajutage ON/OFF nuppu.

2

Vajutage 3D AUTO nuppu.

Iga kord kui vajutatakse 3D AUTO nuppu, muutub programm järgnevalt:

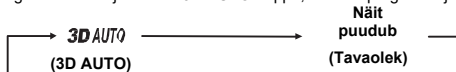

Vabastamine

Vajutage 3D AUTO nuppu.

MÄRKUS

- 3D AUTO režiim tühistatakse töörežiimi muutmisel.
- Kui 3D AUTO režiim tühistatakse, lülitub õhu voolusuund enne 3D AUTO režiimi valimist määratud seadetele.
- 3D AUTO režiimi on võimalik kasutada ainult AUTO (automaat), COOL (jahutus) või HEAT (soojendus) režiimides

SLEEP TIMER (OOTEREŽIIMI TAIMER)

- Seade peatub automaatselt seadistatud ajaperioodi lõppedes. Seadistatud temperatuuri reguleeritakse automaatselt vastavalt möödunud ajale, et vältida liigset jahutamist või soojendamist.

 Lk 19

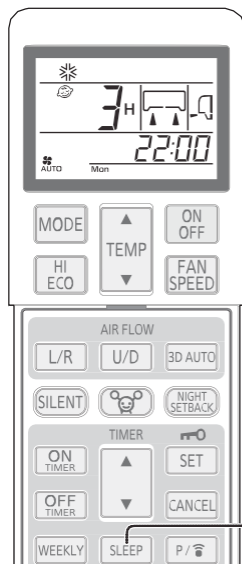

1 Vajutage SLEEP nuppu.

- Kui nuppu vajutatakse siis, kui seade on välja lülitatud**
Ooterežiim käivitub eelnevalt programmeeritud seadetega ning kliimaseade lülitub välja pärast seadistatud aja möödumist
- Kui nuppu vajutatakse siis, kui seade töötab**
Kliimaseade lülitub välja pärast seadistatud aja möödumist. Iga nupuvajutusega muutub kuva järgmiselt:

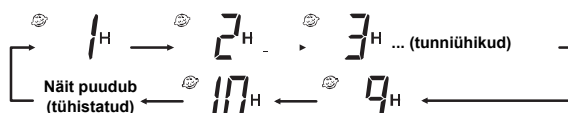

Näide: Kui soovite, et süsteem peatuks 3 tunni järel.

Valige  3H

Süttib taimerit tuli (kollane).

- Seade peatub pärast määratud aja möödumist.

MÄRKUS

- SLEEP režiim ei toimi ALLERGEN CLEAR režiimi ajal.
- SLEEP TIMER funktsiooni ei saa seadistada samaaegselt OFF TIMER funktsiooniga.

Määratud aja muutmine

Vajutage uue aja seadistamiseks SLEEP nuppu.

Tühistamine

Vajutage nuppu CANCEL.

OFF TIMER (VÄLJALÜLITUSTAIMER)

- Seade peatub automaatselt seadistatud ajaperioodi lõppedes. Kui seade on välja lülitunud, alustage toiminguid etapist 1. Kui seade töötab, alustage etapist 2.

Näide: Soovite, et see peatuks kell 22:30.

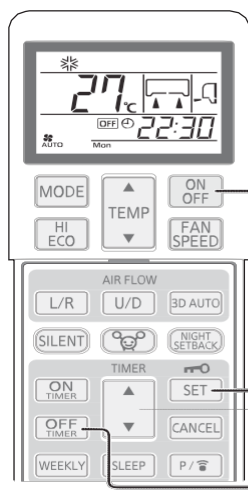

1 Vajutage ON/OFF nuppu.

2 Vajutage OFF TIMER nuppu.

Viilub 

3 Vajutage „▲ või ▼(TAIMER)“ nuppu.

Iga kord, kui vajutatakse nuppu ▲, muutub näit järgnevalt:

→0:00→0:10→0:20→...→1:00→1:10→(10 minuti kaupa)

Iga kord, kui vajutatakse nuppu ▼, muutub näit järgnevalt:

→0:00→23:50→23:40→...→23:00→22:50→(10 minuti kaupa)

Seadke väärtuseks 22:30.

4 Vajutage SET nuppu.

Näit vilgub ja jääb seejärel püsima. Taimer on seatud. Taimerit tuli (kollane) põleb.

MÄRKUS

- Seade peatub automaatselt seadistatud ajaperioodi lõppedes.
- Vajutage nuppu 60 sekundi jooksul alates viimasest toimingust etapis 3, vastasel korral seadistust ei lõpetata.
- OFF TIMER režiimil ei kuvata hetkeaga.
- ON TIMER funktsioon ei tööta allergenidest vabastamise režiimis ALLERGEN CLEAR.
- Erinevalt SLEEP TIMER funktsioonist ei ole võimalik automaatselt temperatuuri seadistada OFF TIMER režiimi ajal.

Määratud aja muutmine

Vajutage SLEEP nuppu.

Tühistamine

Vajutage CANCEL nuppu.

ON TIMER (SISSELÜLITUSTAIMER)

- Seade lülitub sisse 5 kuni 60 minutit enne seadistatud aega, et toatemperatuur saavutaks optimaalse temperatuuri seadistatud ajaks. ON TIMER režiimi on võimalik seadistada sõltumata sellest, kas kliimaseade töötab või mitte.

Lk 19

Näide: Kui soovite saavutada soovitud toatemperatuuri kell 08:00.

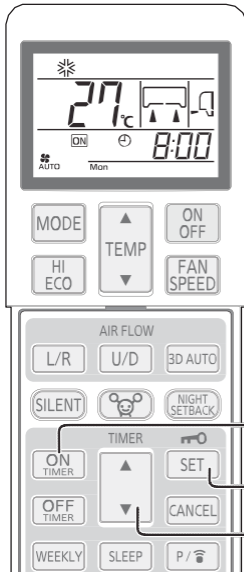

1

Vajutage ON TIMER nuppu.

Vilgub ON

2

Vajutage „▲ või ▼ (TIMER)“ nuppu.

Iga kord, kui vajutatakse nuppu ▲, muutub näit järgnevalt:

→0:00→0:10→0:20→...→1:00→1:10→(10 minuti kaupa)

Iga kord, kui vajutatakse nuppu ▼, muutub näit järgnevalt:

→0:00→23:50→23:40→...→23:00→22:50→(10 minuti kaupa)

3

Vajutage SET nuppu.

Kuva lõpetab vilkumise ja põleb pidevalt ning seadistamine on lõpetatud. Taimerit tuli (kollane) süttib.

Toiming katkeb, kui seadistamine toimub töötamise ajal.

MÄRKUS

- Seade lülitub 5 kuni 60 minutit enne seadistatud aega sisse.
- Taimerit tuli (kollane) kustub seadistatud ajal.
- Vajutage nuppu 60 sekundi jooksul alates viimasest toimingust etapis 2, vastasel korral seadistust ei lõpetata.
- ON TIMER režiimil ei kuvata hetkeaega.
- ON TIMER funktsioon ei tööta allergeenidest vabastamise režiimis ALLERGEN CLEAR.

Määratud aja muutmine

Seadke uus aeg ON TIMER nupuga.

Tühistamine

Vajutage CANCEL nuppu.

SLEEP TIMER + ON TIMER

- Kombineeritakse SLEEP TIMER (OOTEREŽIIM) ja ON TIMER (SISSELÜLITUSTAIMER) režiimid.

Näide: kui soovite, et seade lülituks 3 tunni pärast välja ja alustaks seejärel tööd kell 8:00, seadistatud temperatuurile lähedasel temperatuuril.

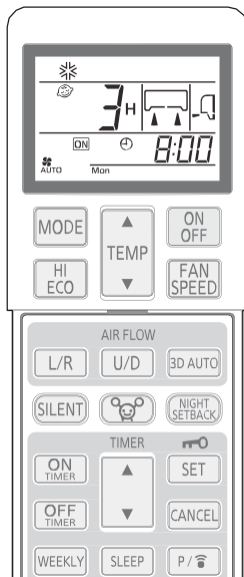

1

SLEEP TIMER seaded

Seadistage vastavalt leheküljel 16 toodud juhiste.

Määrake seadeteks 3H

2

ON TIMER seaded

Seadistage ülalpool kirjeldatud meetodil.

Määrake seadeteks ON 8:00

Taimerit seadistamine (kollane tuli) on lõpetatud.

- Pärast SLEEP TIMER režiimi seadistatud aja möödumist seade seiskub ning käivitub uuesti 5 kuni 60 minutit enne ON TIMER aega.
- Taimerit tuli kustub, kui saabub ON TIMER režiimi seadistatud aeg.

Määratud aja muutmine

Kasutage SLEEP või ON TIMER nuppe.

Tühistamine

Kasutage CANCEL nuppu.

ON TIMER + OFF TIMER

- Kombineeritakse ON TIMER (SISSELÜLITUSTAIMER) ja OFF TIMER (VÄLJALÜLITUSTAIMER) funktsioonid.

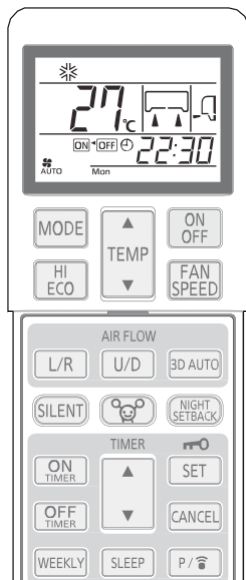

Näide: Hetkeäeg on 21:00. Kliimaseade töötab. Soovite seadme seisata kell 22:30 ja seejärel käivitada kell 8:00 seadistatud temperatuurile lähedasel temperatuuril.

1 OFF TIMER seaded

Seadistage vastavalt leheküljel 16 toodud juhiste.

Määrake seadeteks OFF 22:30

2 ON TIMER seaded

Seadistage vastavalt leheküljel 17 toodud juhiste.

Määrake seadeteks ON/OFF 8:00

Taimerit tuli (kollane) süttib, kui seadistus on lõpetatud.

- Seadistatud aeg kuvatakse kaugjuhtimispuldil. Kuva muutub sõltuvalt seadme olekust.

- Kliimaseade peatub.

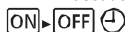

Kliimaseade alustab kõigepealt ON TIMER funktsiooni käsul tööd. Hiljem lõpetab kliimaseade tööd OFF TIMER funktsiooni käsul.

- Kliimaseade töötab.



Kliimaseade lõpetab kõigepealt OFF TIMER funktsiooni käsul tööd. Hiljem alustab kliimaseade tööd ON TIMER funktsiooni käsul.

Määratud aja muutmise

Kasutage OFF TIMER või ON TIMER nuppe.

Tühistamine

Vajutage CANCEL või ON/OFF nuppe.

MÄRKUS

- Taimerit on võimalik seadistada ainult 24 tunni pikkuse perioodi raames.

Mugavusfunktsioonid

ON TIMER režiimil käivitub seade pisut enne seadistatud aega, et ruumis saavutataks optimaalne temperatuur seadistatud ajaks. Seda nimetatakse mugavusfunktsiooniks.

- Mehhanism

Ruumi temperatuuri kontrollitakse 60 minutit enne seadistatud aega. Sõltuvalt kontrollimise ajal mõõdetud temperatuurist käivitub seade 5 kuni 60 minutit enne seadistatud aega.

- Mugavusfunktsioon töötab nii COOL (jahutus) kui HEAT (soojendus) režiimil (sealhulgas AUTO režiimil). See ei tööta DRY (kuivatus) režiimil.

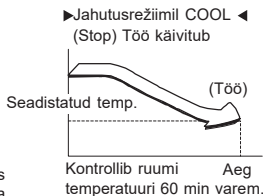

SLEEP TIMER (OOTER.)

SLEEP TIMER funktsiooni valimisel reguleeritakse määratud temperatuuri teatud ajavahemiku möödudes automaatselt. Selle eesmärk on tagada, et ruum poleks jahutamise ajal liiga külm ega soojendamise ajal liialt palav.

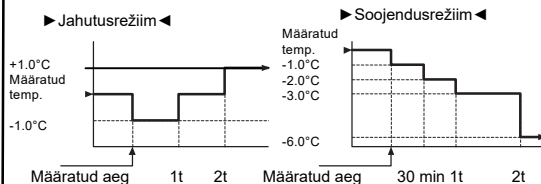

ALLERGEN CLEAR (ALLERGEENIVABA) režiim

- Allergeenidest puhastamise filtrile kogunenud allergeenid kõrvaldatakse ensüümide toime.

1

Vajutage ALLERGEN CLEAR nuppu.

Peatamine: Vajutage ON/OFF või ALLERGEN CLEAR nuppu.

MÄRKUS

- Kuna toatemperatuur võib oluliselt muutuda, soovime seda režiimi kasutada siis, kui kedagi ei ole ruumis. (Režiim lõpeb automaatselt umbes 90 minuti möödumisel.)
- ALLERGEN CLEAR režiimil ei saa seadistada töötemperatuuri, ventilaatori kiirust, õhuvoolu suunda ega taimerit funktsioone.
- SCM Multi seadme puhul ei saa ALLERGEN CLEAR juhtimisfunktsiooni kasutada.
- Kui vajutate kogemata SCM Multi seadme ALLERGEN nuppu, lülitub vastava käsu saanud siseseade välja.

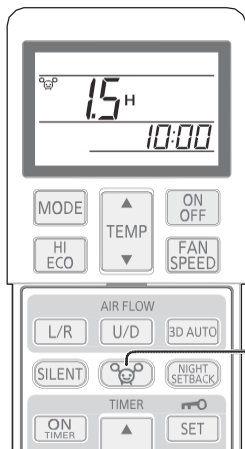

WEEKLY TIMER (NÄDALATAIMER)

- Igaks nädalapäevaks saab seadistada kuni neli taimerit töörežiimiga programmi (ON-TIMER / OFF-TIMER). Nädalas saab seadistada maksimaalselt 28 programmi. Kui kellaaeg on seadistatud, kordab taimer samu programme iga nädal samal ajal, kuni WEEKLY TIMER režiim välja lülitatakse.

Näide (soojal ajal)

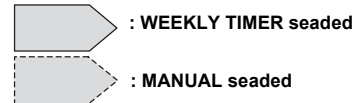

	6:00	8:00	10:00	12:00	14:00	16:00	18:00	20:00	22:00
Mon	Program 1 ON 6:00 COOL 27°C Fan: AUTO	Program 2 OFF 8:30					Program 3 ON 17:00 COOL 28°C Fan: Lo		Program 4 OFF 22:00
Tue	Program 1 ON 5:30 COOL 27°C Fan: AUTO	Change setting AUTO 27°C Fan: Me		Program 2 OFF 12:00 ON DRY 26°C			Program 3 ON 17:00 COOL 28°C Fan: Lo		Program 4 OFF 22:00
Wed ~ Fri		ON COOL 28°C Fan: UL0	Program 1 OFF 10:00 ON		DRY 25°C	Program 2 OFF 14:00	Program 3 ON 18:00 COOL 28°C Fan: UL0		Program 4 OFF 22:00
Sat		Program 1 ON 7:30 COOL 26°C Fan: Hi	Change setting COOL 25°C Fan: Hi	Program 2,3 No setting		Change setting		COOL 28°C Fan: UL0	Program 4 OFF 22:00
Sun		Program 2 ON 7:00 COOL 28°C Fan: Hi		OFF	Program 1 ON 12:00 COOL 26°C Fan: Hi		Program 3 ON 19:00 COOL 27°C Fan: UL0		Program 4 OFF 22:00

WEEKLY TIMER funktsiooni sisse-/väljalülitamine

- Kasutage WEEKLY TIMER funktsiooni aktiveerimiseks või blokeerimiseks WEEKLY nuppu.

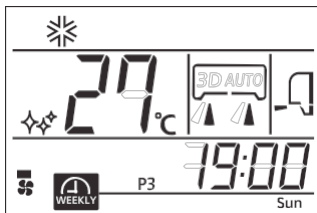

1

Vajutage WEEKLY nuppu.

Aktiveeritakse WEEKLY TIMER funktsioon.

WEEKLY nupu vajutamisega on võimalik liikuda järgnevate valikute vahel:

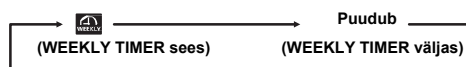

Kui WEEKLY TIMER on sisse lülitatud, põleb kliimaseadme taimerit tuli (kollane).

Kui vahetatakse kaugjuhtimispuhldi patareisid või vajutatud on ACL lülitit, lähtestub kaugjuhtimispuhldi algetele seadistustele. Kuna WEEKLY TIMER (nädalataimer) programmi ei sisaldu algetes seadistustes, seadistage see uuesti.

MÄRKUS

- WEEKLY TIMER programm lülitub sisse ja välja sõltumata sellest, kas kliimaseade töötab või mitte.
- WEEKLY TIMER programmi ON TIMER režiim lülitub sisse sõltumata sellest, kas kliimaseade töötab või mitte. Kui kätte jõuab ON TIMER režiimi seadistatud aeg, töötab kaugjuhtimispuhldi vastavalt sellele, kuidas see on seadistatud. Kaugjuhtimispuhldi kuva lülitub samuti seadistatud töörežiimi seadetele. Seadistusi saab muuta kaugjuhtimispuhldiga pärast seda.
- kui WEEKLY TIMER programmi ON TIMER režiim on lõpetatud. ON TIMER režiimiga saab seadistada järgmist: töörežiimi, ventilaatori kiirust, temperatuuri, õhuvoolu suunda, säästurežiimi ECONOMY, 3D automaatrežiimi 3D AUTO, öise temperatuurialanduse režiimi NIGHT SETBACK, vaikset režiimi SILENT. WEEKLY TIMER ON-TIMER režiimi mugavusfunktsioone ei kasutata.

- WEEKLY TIMER programmi OFF TIMER režiim lülitub sisse ainult siis, kui kliimaseade töötab. Kui kätte jõuab OFF TIMER režiimi seadistatud aeg, lülitub kliimaseade välja.
- Kui üheks päevaks (nädalapäevaks) on seadistatud mitu programmi, lülitub režiim sisse kõige varasemal seadistatud ajal.
- Mitme taimerit (ON TIMER, OFF TIMER ja SLEEP TIMER) kasutamisel ei lülitu nädalataimer sisse isegi siis, kui kätte on jõudnud ON TIMER või OFF TIMER režiimi seadistatud aeg. Nädalataimer lülitub tööle alles siis, kui ülejäänud taimerid on välja lülitatud.
- ON TIMER ja OFF TIMER režiimi ei saa seadistada samal nädalapäeval samale kellajaale.
- Kui WEEKLY TIMER seadistused ei jõua seadmeni, ei lülitu taimerit tuli sisse isegi siis, kui vajutatakse WEEKLY nuppu ja kaugjuhtimispuhldil kuvatakse

Seadistusrežiim <Individaalseaded>

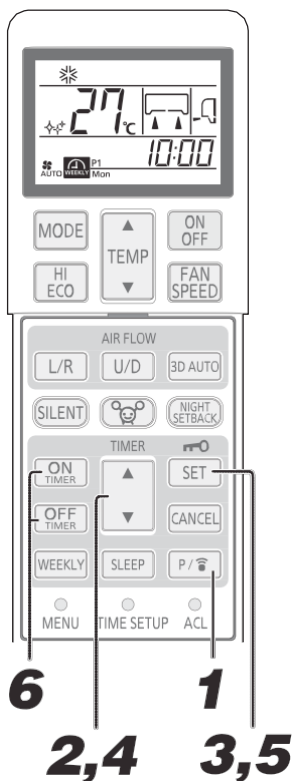

Seadistatakse pärast hetkeaja (nädalapäev ja kellaaeg) seadistamist.

1

Vajutage **PROGRAM** nuppu.

ja käesolev nädalapäev hakkavad vilkuma.

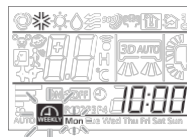

2

Vajutage „▲ või ▼ (TIMER)“ nuppu.

Valige soovitud nädalapäev.

Iga kord kui vajutatakse ▲ nuppu, muutub näit järgnevalt:

→ Mon → Tue → Wed → ... → Sun → Nädalapäeva nimetus



Iga kord kui vajutatakse ▼ nuppu, muutub näit järgnevalt:

→ Mon → Kõik nädalapäevad → Sun → Sat → ... → Tue

3

Vajutage **SET** nuppu.

Määratakse nädalapäev ja vilgub programmi number.

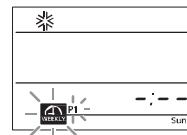

4

Vajutage „▲ või ▼ (TIMER)“ nuppu.

Valige programmi number.

Iga kord kui vajutatakse ▲ nuppu, muutub näit järgnevalt:

→ P1 → P2 → P3 → P4

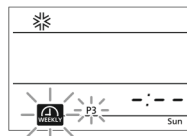

Iga kord kui vajutatakse ▼ nuppu, muutub näit järgnevalt:

→ P1 → P4 → P3 → P2

5

Vajutage **SET** nuppu.

Kui seadistused puuduvad (ON TIMER või OFF TIMER), vilguvad korraga ON ja OFF.

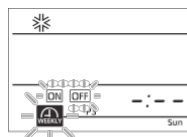

Seadistuse olemasolul vilgub kas ON või OFF.



6

Vajutage **ON TIMER** või **OFF TIMER** nuppu.

Määratakse ON TIMER (SISSELÜLITUS) või OFF TIMER (VÄLJALÜLITUS) ja vilkuma hakkab ajanäit.

Valitud on ON TIMER

Valitud on OFF TIMER

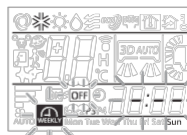

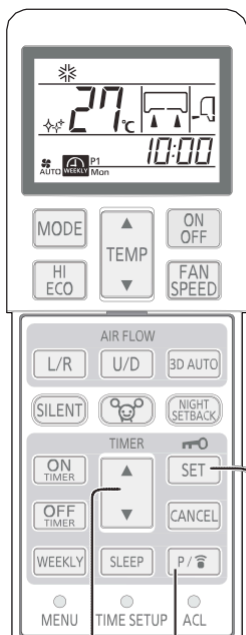

7 10
8,9,10

7

Vajutage „▲ või ▼ (TIMER)“ nuppu.

Määrake soovitud aeg.

Iga kord kui vajutatakse ▲ nuppu, muutub näit järgnevalt:

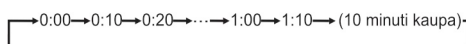

Iga kord kui vajutatakse ▼ nuppu, muutub näit järgnevalt:

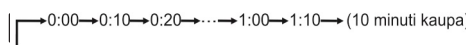

Kui valitud on ON TIMER (SISSELÜLITUSTAIMER), jätkake sammuga 8.

Kui valitud on OFF TIMER (VÄLJALÜLITUSTAIMER), jätkake sammuga 9.



8

Määrake soovitud seaded.

Kui valitud on ON TIMER (SISSELÜLITUSTAIMER), on võimalik muuta töörežiimi, ventilaatori kiirust ja õhu voolusuunda ning aktiveerida ECONO (SÄÄSTLIK), SILENT (VAIKNE) või NIGHT SETBACK (ÖINE TEMPERAATUURIALANDUS) režiime.

9

Vajutage SET nuppu.

Aeg salvestatakse ja vilguvad ja .



10

Vajutage PROGRAM nuppu või SET nuppu.

PROGRAM (PROGRAMMI) nupu vajutamisel edastatakse seadistus kliimaseadmele. Kuna andmeedastuseks kulub 3 sekundit, hoidke kaugjuhtimispuhtri selle ajavahemiku vältel siseseadme poole suunatuna.

Seadistuse vastuvõtmisel kostub helisignaal (pi, pi, pi).

SET nupu vajutamisel jätkub seadistamine sammust 2.

Seadistusrežiim <Grupiseaded>

- Seadistage kõikide nädalapäevade samale programmile ühesugused töörežiimi seadistused. Valige ülaltoodud 2. sammu all „all of the days of the week“ (“kõik nädalapäevad”). Seadistused kirjutatakse üle siis, kui individuaalselt seadistatud seaded on samas programminumbris.

MÄRKUS

- Kui seadistusrežiimil ei tehta 60 sekundi jooksul ühtegi toimingut, tühistatakse seni tehtud muudatused ja seadistusrežiim lülitub välja. Seejärel vilgub ja kõik programminumbrid (P1, P2, P3 ja P4) 10 sekundit.
- Seadistusrežiimi lõpetamisel suunake kaugjuhtimispuhtri kliimaseadme suunas ja vajutage PROGRAM nuppu. Kontrollige, et kliimaseadmele kostub kolm korda vastuvõtmist tähistav heli (piip-piip-piip). Kui vastuvõtmist tähistavat heli ei kostu, lülitage seade PROGRAM nupu vajutamiseks uuesti seadistusrežiimile ja kontrollige, et seadmest kostub vastuvõtmist tähistav heli.

Seadistuse tühistamine <Individuaalseaded>

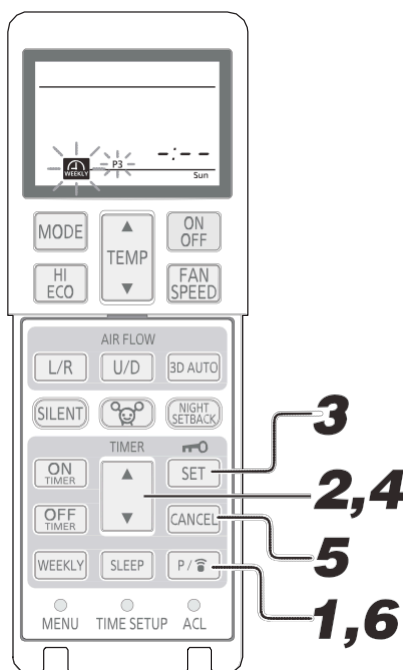

1 Vajutage PROGRAM nuppu.

 ja hetkepäev hakkavad vilkuma.

2 Vajutage „▲ või ▼ (TIMER)“ nuppu.

Valige nädalapäev, mille seadistusi soovite tühistada.

3 Vajutage SET nuppu.

Nädalapäev kinnitatakse ja vilkuma hakkab programmi nupp.

4 Vajutage „▲ või ▼ (TIMER)“ nuppu.

Valige tühistatav programmi number.

Ärge vajutage tühistamise ajal SET nuppu. SET nupu vajutamisel lülitub seade seadistusrežiimile.

5 Vajutage CANCEL nuppu.

ON või OFF TIMER seaded tühistatakse ja ajakuul kuvatakse --:--.

6 Vajutage PROGRAM nuppu.

PROGRAM (PROGRAMMI) nupu vajutamisel edastatakse seadistus kliimaseadmele.
Seadistuse vastuvõtmisel kostub helisignaal (pi, pi, pi).
Valitud programmi seaded tühistatakse.

Seadistuse tühistamine <Grupiseaded>

- Kui kõikidel nädalapäevadel on samal programmil ühesugused töörežiimi seadistused, saab neid ühiselt tühistada. Valige ülaltoodud 2. sammul „all of the days of the week“ (“kõik nädalapäevad”). Alates etapist 3 toimub tühistamine samamoodi, nagu on kirjeldatud ülalpool. Kui režiimiseadistusi on pärast leheküljel 21 kirjeldatud ühist seadistamist individuaalselt muudetud või kustutatud, mis põhjustab nädalapäevade seadistustes erinevusi, ei saa seadistusi ühiselt tühistada.

Kinnitusrežiim

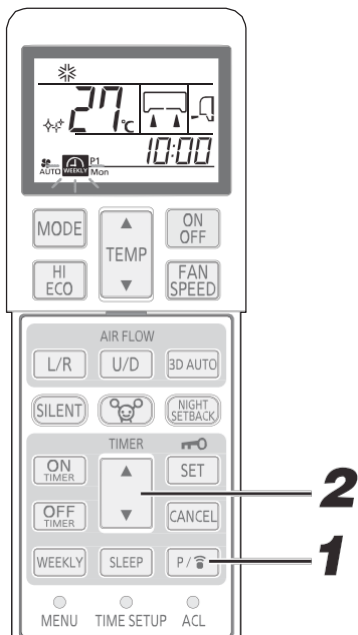

Kinnitada on võimalik WEEKLY TIMER (NÄDALATAIMER) seadeid.

1 Vajutage 3 või enam sekundit .

 hakkab vilkuma ja valitud seaded töestatakse esile.

2 Vajutage „▲ või ▼ (TIMER)“ nuppu.

Valige soovitud nädalapäev ja programmi number.

Esimesena kuvatakse hetkepäev. Seadeteta programmi puhul kuvatakse --:-- PROGRAM (PROGRAMMI) nupu vajutamisel kinnitusrežiimis lülitub seade seadistusrežiimi.

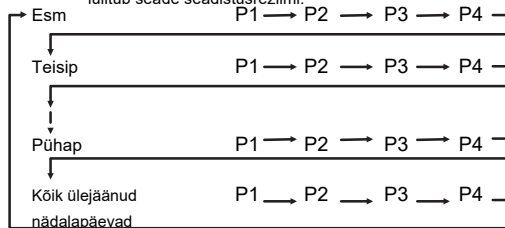

Tühistamine

Kinnitusrežiimist saab väljuda, vajutades ON/OFF, CANCEL või SET nuppu.

MÄRKUS

- Kui kinnitusrežiimis ei tehta 60 sekundi vältel ühtegi toimingut, lülitub seade tagasi tavarežiimile.

HIGH POWER/ECONOMY (LISAVÕIMSUS/SÄÄSTLIK) režiim

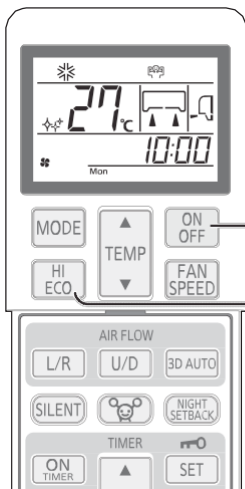

1

Vajutage ON/OFF nuppu.

2

Vajutage HI/ECO nuppu.

- Kui töörežiimiks on AUTO (automaatne), COOL (jahutus) või HEAT (soojendus), muutub kuvatav pilt HI/ECO nupu vajutamisel järgnevalt:



- Kui töörežiimiks on DRY (kuivatus) või ON TIMER + OFF TIMER (sisselülitus- + väljalülitustaimer), muutub kuvatav pilt HI/ECO nupu vajutamisel järgnevalt:

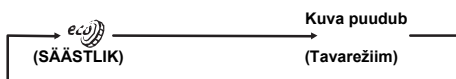

HIGH POWER režiim

HI/ECO nupu vajutamine aktiveerib lisavõimsuse režiimi ning seade jahutab või soojendab 15 minutit tavalisest intensiivsemalt. Kaugjuhtimispuldi ekraanil kuvatakse sümbol ja FAN SPEED (VENTILAATORI KIIRUS) kuva kustub.

MÄRKUS

- HIGH POWER režiimil toatemperatuuri ei kontrollita.
- Kui see põhjustab liigset jahutamist või soojendamist, vajutage veelkord HI/ECO nuppu, et katkestada HIGH POWER funktsioon.
- HIGH POWER režiim ei ole valitav kuivatusrežiimil DRY ja ON TIMER + OFF TIMER režiimil.
- Kui HIGH POWER režiim on seadistatud pärast ON TIMER režiimi, käivitub HIGH POWER režiim alates seadistatud ajast.
- Ei saa seadistada, kui kliimaseade on välja lülitatud. Pärast HIGH POWER töörežiimi lõppemist võib kostuda jahutusaine voolamise heli.
- HIGH POWER režiim tühistatakse järgnevatel juhtudel:
 - Kui vajutatakse uuesti HI/ECO nuppu.
 - Kui muudetakse töörežiimi.
 - Kui HIGH POWER režiimi käivitamisest on möödunud 15 minutit.
 - Kui vajutatakse 3D AUTO nuppu.
 - Kui vajutatakse SILENT nuppu.
 - Kui vajutatakse NIGHT SETBACK nuppu.
- Pole seadistatav, kui kliimaseade on välja lülitatud.

ECONOMY režiim

HI/ECO nupu vajutamine käivitab paindliku ja vähem energiat tarbiva režiimi, mis väldib liigset jahutamist või soojendamist.

Kaugjuhtimispuldi ekraanil kuvatakse sümbol . Määratud temperatuuri reguleeritakse lähtuvalt liikumissensori poolt tuvastatud liikumisest.

REŽIIM: AUTO (automaatne)

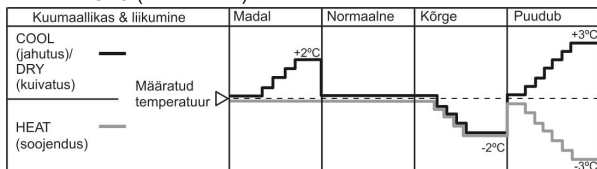

Madal	Liikumisaktiivsus on madal.
Kõrge	Liikumisaktiivsus on suur.
Puudub	Toas ei viibi kedagi.

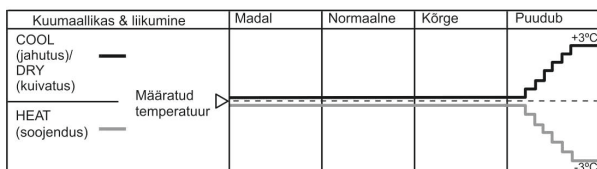

- ECO režiimi ajal toimub määratud temperatuuri automaatne reguleerimine. Kaugjuhtimispuldi näit ei muutu.
- Kui SLEEP TIMER, OFF TIMER, ON TIMER + OFF TIMER funktsioone pole seadistatud, siis liikumissensor temperatuuri ei reguleeri.

- Seade lülitub säästurežiimile ECONOMY järgmisel korral, kui kliimaseade töötab järgnevatel tingimustel:
 - Kui kliimaseade seisatakse ON/OFF nupuga ECONOMY režiimil.
 - Kui kliimaseade seisatakse SLEEP või OFF TIMER režiimil, kui ECONOMY režiim töötab.
 - Kui CLEAN või ALLERGEN CLEAR režiim lõpeb.
- Järgmised toimingud tühistavad ECONOMY režiimi:
 - Kui vajutatakse uuesti HI/ECO nuppu.
 - Kui kuivatusrežiimilt DRY lülitatakse ventilatsioonirežiimile FAN.
 - Kui vajutatakse NIGHT SETBACK nuppu.
- Ei saa seadistada, kui kliimaseade on välja lülitatud..

NIGHT SETBACK (ÖINE TEMPERATUURI-ALANDUS) režiim

- Külmal aastaajal saab toatemperatuuri hoida sel ajal, kui parasjagu toas ei viibita, öösel ja kodust äraoleku ajal meeldival tasemel. Kliimaseade hoiab toatemperatuuri pidevalt 10 °C juures.

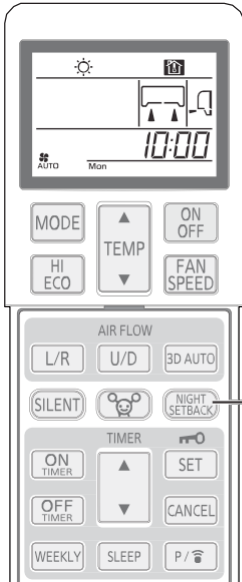

1

Vajutage NIGHT SETBACK nuppu.

Iga kord, kui vajutatakse NIGHT SETBACK (ÖINE TEMPERATUURIALANDUS) nuppu, muutub kuva järgnevalt:

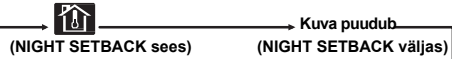

Tühistamine

Vajutage NIGHT SETBACK kuva väljalülitamiseks NIGHT SETBACK või MODE nuppu.

MÄRKUS

- NIGHT SETBACK režiimil hoiab kliimaseade temperatuuri umbes 10 °C juures.
- NIGHT SETBACK režiimil ei saa temperatuuriseadistusi muuta.
- Kuna toatemperatuur võib oluliselt muutuda, soovime seda režiimi kasutada siis, kui kedagi ei ole ruumis.
- NIGHT SETBACK režiimil ei saa kasutada HIGH POWER ega ECONOMY funktsioone.
- Kui NIGHT SETBACK režiim NIGHT SETBACK nupu vajutamisega välja lülitatakse, lülitub uuesti sisse režiim, mis oli sees vahetult enne NIGHT SETBACK režiimi sisselülitumist.

SILENT (VAIKNE) režiim

- SILENT (VAIKNE) režiimil töötab seade vaiksemalt, vähendades väliseadmele kostuvat müra. Kui kliimaseade ei tööta, alustage sammust 1. Kui kliimaseade töötab, alustage sammust 2.

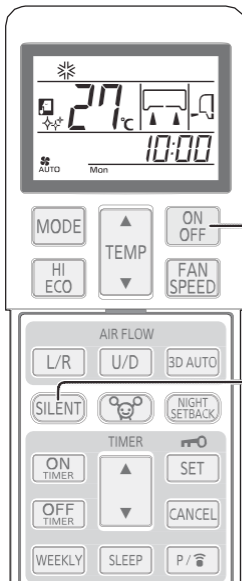

1

Vajutage ON/OFF nuppu.

2

Vajutage SILENT nuppu.

- Kui töörežiimiks on valitud AUTO (automaatne), COOL (jahutus), HEAT (soojendus) või NIGHT SETBACK (öine temperatuurialandus), muutub kuva igakordsel SILENT nupu vajutamisel järgnevalt:

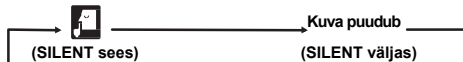

Tühistamine

Vajutage SILENT kuva väljalülitamiseks SILENT nuppu.

MÄRKUS

- SILENT töörežiimil vähenevad maksimaalsed jahutus- ja soojendusvõimsused.
- SILENT funktsioon ei tööta režiimidel DRY ja FAN.
- Seade lülitub režiimile SILENT järgmisel korral, kui kliimaseade töötab järgnevatel tingimustel:
 - Kui kliimaseade seisatakse ON/OFF nupuga SILENT režiimil.
 - Kui kliimaseade seisatakse SLEEP või OFF-TIMER režiimil, kui SILENT režiim töötab.
 - Kui CLEAN või ALLERGEN CLEAR režiim lõpeb.
- Ei saa seadistada, kui kliimaseade on välja lülitatud.
- Väliseadme müratase ei pruugi väheneda, see sõltub seadme seisukorrast.
- SCM Multi seadme puhul ei saa SILENT juhtimisfunktsiooni kasutada.

MENU (MENÜÜ) funktsioon

- MENU (MENÜÜ) funktsiooni kasutatakse kuva heleduse reguleerimiseks, SELF CLEAN (isepuhastus) režiimi ja EELSEADETE haldamiseks.

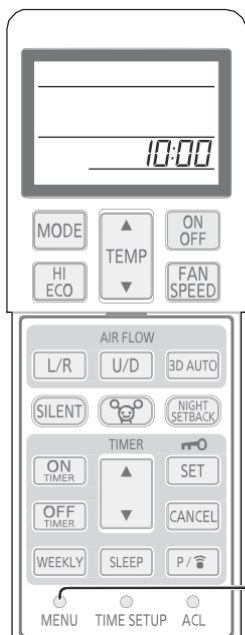

1 Iga kord, kui pastakaotsa vms. abil vajutatakse MENU (MENÜÜ) nuppu, muutub kuva järgnevalt:



Kuva heleduse reguleerimine

- Seda funktsiooni saab kasutada seadme kuva heleduse reguleerimiseks.

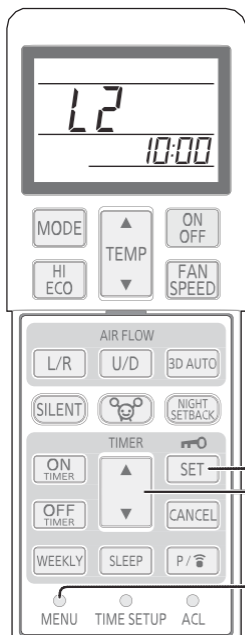

1 Valige MENU nupu abil kuva heleduse reguleerimise funktsioon.

2 Valige „▲ ja ▼ (TIMER)” nuppude abil soovitud heleduse tase.

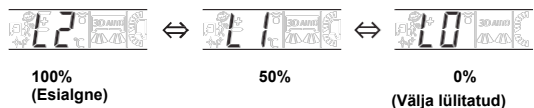

3 Vajutage SET nuppu.

AUTO OFF (automaatne väljalülitumine) funktsioon

- Vältimaks kliimaseadme asjatut töötamist, kui kedagi ruumis ei viibi, lülitub see 1 kuni 2 tunni järel välja, kui liikumissensor pole liikumist tuvastanud.

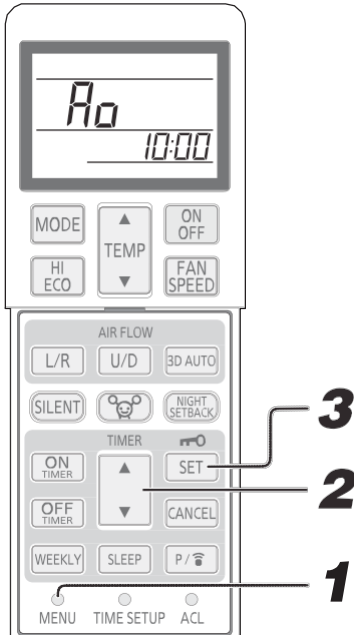

1 Valige MENU nupu abil AUTO OFF funktsioon.

2 Valige AUTO OFF tase, vajutades “▲ või ▼(TIMER)” nuppu.

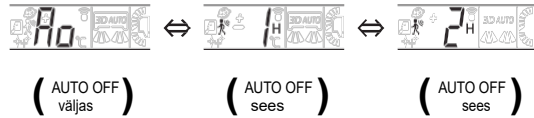

3 Vajutage SET nuppu.

AUTO OFF seaded

1 H *	Peatab masina töö 1 tund pärast seda, kui liikumissensor pole liikumist tuvastanud.
2 H	Peatab masina töö 1 tund pärast seda, kui liikumissensor pole liikumist tuvastanud.

* Vaikimisi seaded

Tühistamine

Valige 2. sammu all “AUTO OFF off” ja vajutage SET nuppu. Veenduge, et AUTO OFF indikaator oleks välja lülitatud.

MÄRKUS

- Süsteem annab hoiatava helisignaali (“piip, piip, piip”) ja peatab süsteemi töö automaatselt, kui seadistuse ajaks (ooterežiim) pole ruumis ühtegi inimest. Kui liikumissensor tuvastab inimeste olemasolu 12 tunni jooksul pärast töö lõppemist, jätkub töö samade seadete juures. Kui möödunud on enam kui 12 tundi, ei jätku töö isegi liikumise tuvastamisel. (TÖÖINDIKAATOR vilgub ooterežiimis aeglaselt.)
- Soovitame AUTO OFF funktsiooni välja lülitada, kui ruumis viibivad isikud, kes liigutavadki vähe – näiteks imikud või haiged isikud. (Liikumissensor võib arvata, et kedagi ei viibi ruumis ja seadme välja lülitada.)
- Kui aktiveeritud on SLEEP TIMER, OFF TIMER või ON TIMER + OFF TIMER režiim, on AUTO OFF funktsioon välja lülitatud.
- AUTO OFF funktsioon ei aktiveeru, kui süsteemi kontrollib ON TIMER funktsioon.
- Kui AUTO OFF funktsiooni aktiveerimisest on möödunud enam kui 12 tundi, ei jätku seadme töö isegi siis, kui ruumis viibivad inimesed. Kaugjuhtimispuhli ekraan näitab endiselt süsteemi töötamist.

SELF CLEAN (ISEPUHASTUMINE) funktsioon

- CLEAN (PUHASTUS) režiim tuleks käivitada pärast AUTO (automaatne), COOL (jahutus) või DRY (kuivatus) režiimi kasutamist, et eemaldada seadmest niiskus ja hoida ära hallituse ja bakterite vohamine.

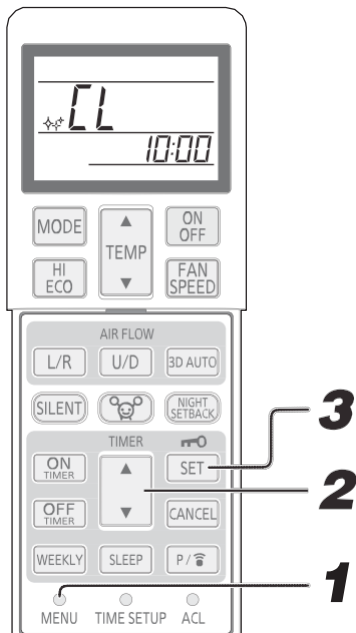

1 SELF CLEAN režiimi aktiveerimiseks vajutage MENU nuppu.

2 Aktiveerige režiim, vajutades „▲ või ▼ (TIMER)“ nuppu.

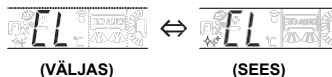

3 Vajutage nuppu SET.

MÄRKUS

- Kahe tunni pärast seiskub kliimaseade automaatselt. Kliimaseadme koheseks seiskamiseks vajutage ON/OFF nuppu.
- PUHASTUSREŽIIM ei tööta pärast SOOJENDUS-, VENTILAATORI-, VÄLJALÜLITATUD TAIMERI, PUHKE- JA ALLERGEENIVABA režiimide lõppemist.
- Siseseade töötab puhastusrežiimil umbes kaks tundi.
- PUHASTUSREŽIIMI töötamise ajal süttib TÖÖTULI.

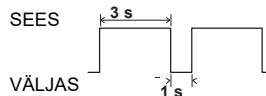

- PUHKEREŽIIMI, ALLERGEENIVABA REŽIIMI või ÕISE TEMPERAATUURIALANDUSE nupu vajutamine PUHASTUSREŽIIMI tühistab selle ja seade lülitub vastavalt PUHKE- või ALLERGEENIVABA- või ÕISE TEMPERAATUURIALANDUSE REŽIIMI.
- See funktsioon ei ole mõeldud seadmesse juba kogunenud hallituse, bakterite või tahma eemaldamiseks.

EELSEADED

- Võimaldab salvestada eelistatud seadeid, et neid saaks kiirelt kasutada ka tulevikus

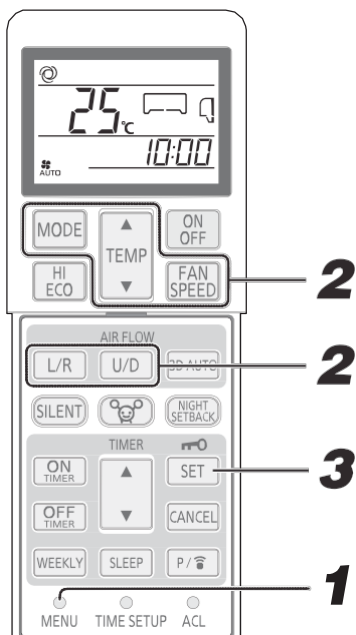

1 Valige MENU (MENÜÜ) nupu abil EELSEADED (PRESETS).

2 Valige soovitud TÕÖREŽIIM, TEMPERAATUUR, VENTILAATORI KIIRUS ja ÕHUVUOLU SUUND.

3 Vajutage SET nuppu.

4 Kui kliimaseade töötab AUTO (automaatne), COOL (jahutus), HEAT (soojendus), DRY (kuivatus), FAN (ventilaator) või NIGHT SETBACK (öine temperatuurialandus) režiimis, vajutage EELSEADETE valimiseks 3 sekundit MODE nuppu.

MÄRKUS

- Kui vajutate EELSEADETE valimiseks MODE nuppu 3D AUTO (3D automaatne) või HIGH POWER (lisavõimsus) režiimis, siis vastav režiim tühistatakse.
- Kui vajutate EELSEADETE valimiseks MODE nuppu ECONOMY (säästlik) režiimis, siis selle režiimi töö jätkub.

Hooldus

Enne hooldust

Lülitage toide välja.

- Ärge tilgutage seadmele vett.
- Ärge puudutage soojusvaheti alumiiniumribisid.
- Seiske kindlalt tööredelil või muul kindlal alusel, kui eemaldate õhu sissevoolupaneeli ja filtrit.

Ärge kasutage järgnevat:

- Kuum vesi (40°C või enam)
- See võib seadet moonutada või selle värvi kahjustada.
- Bensiini, lahustit, petrooleumõli, puhastusvahendeid jms aineid. Need võivad seadet kahjustada või moonutada.

Kasutushooaja vältel

Standardintervall on kord kahe nädala tagant

1 Eemaldage õhufilter

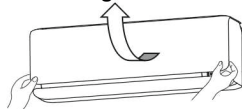

- Tõstke õhu sissevoolupaneel üles.
- Hoidke kergelt mõlemal küljel olevast nupust ja tõstke veidi, et paneel lahti tuleks.



2 Puhastamine

Kui filter on väga must, peske seda sooja veega (umbes 30°C ja kuivatage põhjalikult.

⚠ ETTEVAATUST

- Ärge puhastage filtreid keeva veega.
- Ärge kuivatage neid avatud leegi kohal.
- Eemaldage filtrit õrnalt.



3 Õhufiltri paigaldamine

- Hoidke filtrit mõlemalt küljelt (paremal) ja sisestage oma kohale.
- Kliimaseadme kasutamine õhufiltriteta põhjustab tolmu kogunemist ja võib seadet kahjustada.

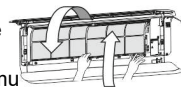

Seadme puhastamine

- Pühkige seadet pehme kuiva lapiga või kasutage tolmuimejat.
- Kui seade on väga must, pehke seda sooja veega immutatud lapiga.

Õhu sissevoolupaneeli puhastamine

- Eemaldage õhu sissevoolupaneel.
- Pühkige paneeli kuiva puhta lapiga.

⚠ ETTEVAATUST

Ärge peske õhu sissevoolupaneeli veega.



Õhu sissevoolupaneeli avamine ja sulgemine

Avamine

Asetage sõrmed paneeli mõlemal küljel asuvatele nurkadele ja tõmmake paneeli üles sedasi, et see avaneb umbes 70 kraadi võrra.

Sulgemine

Suruge ühtlaselt mõlemale paneeli nurgale ja suruge paneeli keskosa õrnalt allapoole.

Õhu sissevoolupaneeli avamine ja sulgemine

1. Põhistruktuur

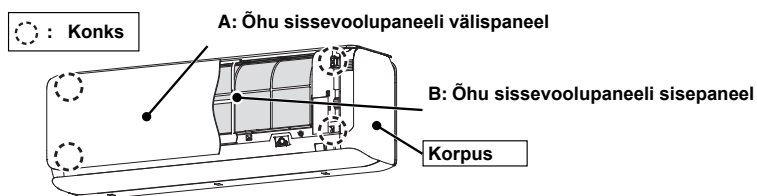

NOTE

- Antud seadme õhu sissevoolupaneeli avamise/sulgemisega tegeleb elektrimootor.
- Paneeli väär kohtlemine kahjustab seda mehaaniliselt ja mõjutab selle sulgemist/avanemist.
- Ärge kasutage jõudu. Väline paneel sulgub automaatselt seadme sisselülitumisel.

2. Õhu sissevoolupaneeli eemaldamine

(1) Ava

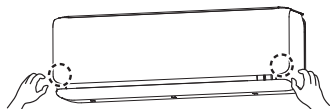

Hoidke punkti A alumistest nurkadest. Seejärel vabastage kinnitushaak.

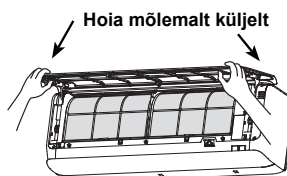

Hoidke korraka punktide A ja B ning tõstke paneel üles.

(2) Eemalda

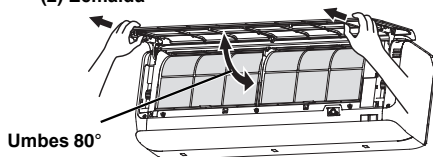

Umbes 80°

Avage paneel 80 kraadi võrra ja tõmmake seda ettepoole.

(3) Paigaldamine

Sisestage paneeli kinnitushaak allpool näidatud punkti, hoidke kätega paneeli mõlemast alumisest otsast ja laske seda aeglaselt allapoole. Seejärel suruge õrnalt paneelile, kuni haak lukustub.

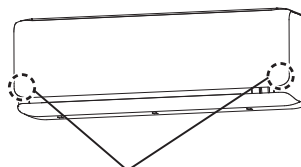

Vajutage neid kohti

Nõuetekohane paigaldamine

Sobiv paigaldusasend

- Ärge pange sisseadme ette takistusi, mis häirivad ventileerimist ja seadme tööd.
- Ärge paigaldage seadet järgmistesse kohtadesse:
- Kus esineb süttivate gaaside lendumise oht.
- Kus esineb märkimisväärsel hulgal õliireostust.
- Seadmel võivad tekkida korrosioonist tingitud rikked, kui seade on paigaldatud spasse, kus tekivad sulfidgaasid, või mereäärsesse kuurordisse, kus puhuvad meretuuled. Võtke ühendust seadme edasimüüjaga.
- Kliimaseade ja kaugjuhtimispult peavad olema vähemalt ühe meetri kaugusel televiisorist ja raadiost.
- Laske õhust väljatõmmatud niiskust siseseadmest hea äravooluga kohta.

Pöörake tähelepanu seadme helidele

- Valige seadme paigaldamiseks koht, mis taluks kindlalt seadme raskust ning ei võimendaks kliimaseadme töömüra ega vibratsiooni. Kui esineb võimalus, et vibratsioon võib kanduda majja, paigaldage vibratsiooni takistavad padjad seadme ja kinnitusvahendite vahele.
- Valige koht, kus külm ja kuum õhk ning sise- või välisseadmest kostuv müra ei häiriks naabreid.
- Ärge jätke takistusi välisseadme sissevoolu- ega väljalaskeava lähedale. See võib põhjustada seadme töös rikkeid ning suurendada töömüra.
- Kui kuulete seadme töötamise ajal ebataivalisi helisid, võtke ühendust edasimüüjaga.

Kontroll ja hooldus

Sõltuvalt töökeskkonnast võib kliimaseadme sisemus pärast mitut hooaega määrdua. See vähendab seadme jõudlust.

Lisaks tavapärasele puhastamisele on soovitatav teostada ka regulaarset kontrolli ja hooldust. (Nii pikendate kliimaseadme tööiga.)

- Hoolduse ja ülevaatuse tellimiseks võtke ühendust edasimüüjaga. (See teenus on tasuline.)
- Soovitatav on lasta kliimaseadet kontrollida hooegade vahel.
- Kui seadme toitejuhe on kahjustatud, võib selle välja vahetada ainult tootja poolt heaks kiidetud töökojas, kuna vahetuseks on vajalikud erivahendid.

Veaotsing

Viige enne hooldusesse helistamist läbi järgnevad toimingud.

Kui kliimaseade ei tööta üldse.

Kas toitelüliti on sisse lülitatud?



Kas taimer on seadistatud asendisse ON (SEES)?

Kas on tegemist voolukatkestusega või läbipõlenud kaitsmega?

Kui kliimaseade ei tööta siiski korrektselt pärast seda, kui olete kontrollinud vasakul toodud punkte, või kui kahtlete ka pärast lk 32 toodud nõuannete järgimist, või kui toimuvad lk 3 kirjeldatud protsessid, lülitage kliimaseade välja ja võtke ühendust edasimüüjaga.

Kehv soojendus või jahutus

Kas termostaat on seatud sobivale temperatuurile?

Kas õhufilter on puhas? (Mitte ummistunud?)

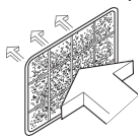

Kas aknad või uksed on lahti?



Kehv jahutus

Kas tuppa paistab päike?

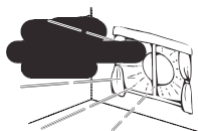

Kas toas on soojaallikas?

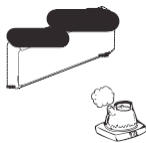

Kas toas on väga palju inimesi?

Märkused

Õhuvool

SOOJENDUSREŽIIMI käivitamisel ei puhuta õhku. TÖÖTULI vilgub aeglaselt (1,5 s SEES, 0,5 s VÄLJAS)	Õhuvool on peatatud, et vältida jaheda õhu väljapuhumist seni, kuni sisemine õhuvaheti on üles soojenenud. (2 kuni 5 minutit).
SOOJENDUSREŽIIMIS ei toimu 5 kuni 10 min õhu väljapuhumist või puhutakse välja liiga kõvasti (mitte sooja tuulena). TÖÖTULI vilgub aeglaselt (1,5 s SEES, 0,5 s VÄLJAS)	Kui välistemperatuur on madal ja niiskustase kõrge, teostab seade mõnikord automaatselt sulatusprogrammi. Palun oodake. Sulatuse ajal võib välisseadmest väljuda vett või veeauru.
KUIVATUSREŽIIMI käivitamisel ei puhuta õhku. (TÖÖTULI põleb)	Siseseadme ventilaator võib seiskuda, et takistada kuivatatud õhu taasniisutamist ning säästa energiat.

Müra

Kostub kergelt korisev heli.	Seda tekitab seadme sees voolav jahutusaine.
Kostub õrn praksumine.	Seda tekitab seadme kuumuse tõttu paisumine või kokkutõmbumine.
Kostub sissemist või klõpsumist.	Seda põhjustab jahutusaine kontrollventiilide või elektrikomponentide töö.
Välisseadmest kostub vilistamist.	See müra tähendab, et kompressori pöörlemiskiirus suureneb või väheneb.
Mõnikord võib väljalülitatud seadmest kostuda "šššššhh" heli.	See heli tekib teise siseseadme seiskumisel.

Muu

Seade ei käivitu koheselt pärast peatamist. (TÖÖREŽIIMI tuli põleb)	Seadme kaitsmiseks pole seda 3 minuti jooksul pärast väljalülitamist võimalik taaskäivitada. 3 minuti möödudes käivitab mikrokompuuter seadme automaatselt.
Seadmest eraldub JAHUTUSREŽIIMI ajal auru.	See võib juhtuda siis, kui toa temperatuur ja niiskustase on väga kõrge. Auru eritumine lakkab kohe, kui temperatuur ja niiskustase alanevad.
Seadmest tuleb kergelt lõhna.	Töötamise ajal seadmest väljapuhutav õhk võib lõhnata. See on tingitud seadmele jäänud tubaka- või kosmeetikaosakestest.
Seade ei käivitu peale voolukatkestust ka siis, kui vooluühendus on taastatud.	Kui automaatne taaskäivituse funktsioon ei ole sisse lülitatud, siis seade ei taaskäivitu automaatselt. Kasutage seadme taaskäivitamiseks kaugjuhtimispulti.
Kaugjuhtimispuldi signaalid ei jõua seadmeni.	Kaugjuhtimispuldi signaalid ei pruugi seadmesse jõuda, kui kliimaseadme vastuvõtja on otsese päikesevalguse või ereda valguse käes. Sellisel juhul tõmmake kardinaid ette või kustutage mõni tuli ära.
Õhuväljalaskerestile võib koguneda niiskust.	Kui seadet kasutatakse pikka aega kõrge niiskustasemega kohas, võib niiskus koguneda õhuväljalaskerestile ja hakata sealt tilkuma.
Ventilaator ei peatu kohe pärast kliimaseadme töö peatamist.	Siseseadme ventilaator: ventilaator ei peatu 2 tundi, kui seadmel on valitud PUHASTUSREŽIIM. Välisseadme ventilaator: ventilaator jääb tööle umbes üheks minutiks, et seadet kaitsta.
TÖÖREŽIIMI tuli põleb isegi peale töö seiskamist.	TÖÖREŽIIMI tuli põleb ka PUHASTUSREŽIIMI ajal ja lülitub viimase lõppedes välja.

Võtke ühendust edasimüüjaga

- Lülitage seade koheselt välja ja võtke ühendust edasimüüjaga, kui:

Kaitse või lüliti aktiveerub tihti.	Juhte muutub väga kuumaks. Juhtme pealiskihit on pragunenud.	
Teler, raadio või muud seadmed hakkavad tõrkuma.	Lüliti ei tööta korralikult.	Töötamise ajal kostub veidrat müra.
Seadme ebatavalise käitumise korral lülitage seadme toide kohe välja ja 3 minuti pärast uuesti sisse. Taaskäivitage seade kaugjuhtimispuldi toitenupuga (ON/OFF), kuid ebatavaline funktsioneerimine ei kao.		TÖÖREŽIIMI ja TAIMERI tuled vilguvad kiiresti (0,5 s sees, 0,5 s väljas) või ei tööta.

Automaatse taaskäivitamise funktsioon

- Automaatse taaskäivitamise funktsioon salvestab kliimaseadme operatsioonilise oleku vahetult enne seda, kui seade voolukatkestuse tõttu välja lülitub, ning taaskäivtab töö poolelijäänud kohast pärast seda, kui vooluühendus on taastatud.
- Alljärgnevad seaded tühistatakse:
 - 1 Taimeri seaded
 - 2 HIGH POWER (lisavõimsus) režiim

MÄRKUS

- Automaatse taaskäivituse funktsioon seadistatakse ja lülitatakse sisse juba tehases. Kui soovite selle funktsiooni välja lülitada, võtke ühendust edasimüüjaga.
- Voolukatkestuse korral taimeri seaded tühistatakse. Kui vooluühendus on taastatud, taaseadistage taimer.

Korraga mitme kliimaseadme kasutamisest

Samaaegne kasutamine

- Kliimaseadmed ei saa samaaegselt töötades olla erinevatel töörežiimidel, näiteks üks seade jahutusrežiimil ja teine soojendusrežiimil.
- Erinevate funktsioonide rakendamisel saab esimesena käsu see kliimaseade, mis käivitati esimesena, teine kliimaseade puhub samal ajal lihtsalt õhku.
- Kui te soovite rakendada esimesena kliimaseadet, mis käivitati hiljem, peate esimesena käivitatud kliimaseadme kas seiskama või valima sellele sama funktsiooni, mida tahate teisel kliimaseadmel rakendada.
- Kui siseseadmed töötavad erinevatel töörežiimidel, hakkab RUN tuli põlema.

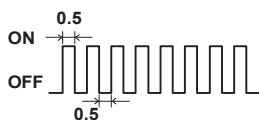

Automaatne töö

- Kui kaugjuhtimispuldil on valitud automaatrežiim, valib kliimaseade käivitamisel automaatselt kas jahutus-, kuivatus- või soojendusrežiimi, sõltuvalt ruumi temperatuurist.
- Kliimaseadmete samaaegse töötamise ajal võib töörežiime automaatselt muuta, vastavalt konkreetse ruumi temperatuurile. Selle tulemusena välisseade seiskub. Sellisel juhul tuleks automaatrežiimi asemel kasutada jahutus- või soojendusrežiimi. (See kehtib ainult siis, kui kasutatakse rohkem kui üht kliimaseadet.)

Külmaaine (õli) taastumine

- Kui kõik siseseadmed ei ole samaaegselt kasutuses pikemat aega, võib jahutus- või soojendusvõimsus ajutiselt väheneda. Selle põhjustab jahutusaine (õli) taastamise kontrollimine seiskunud siseseadme(te)s. Sel ajal võib kostuda seiskunud siseseadme(te)st jahutusaine voolamise heli.

Enesediagnostika

■ Püüame pakkuda klientidele alati parimat teenust, paigaldades indikaatoreid, mis näitavad iga funktsiooni ebatavalist käitumist:

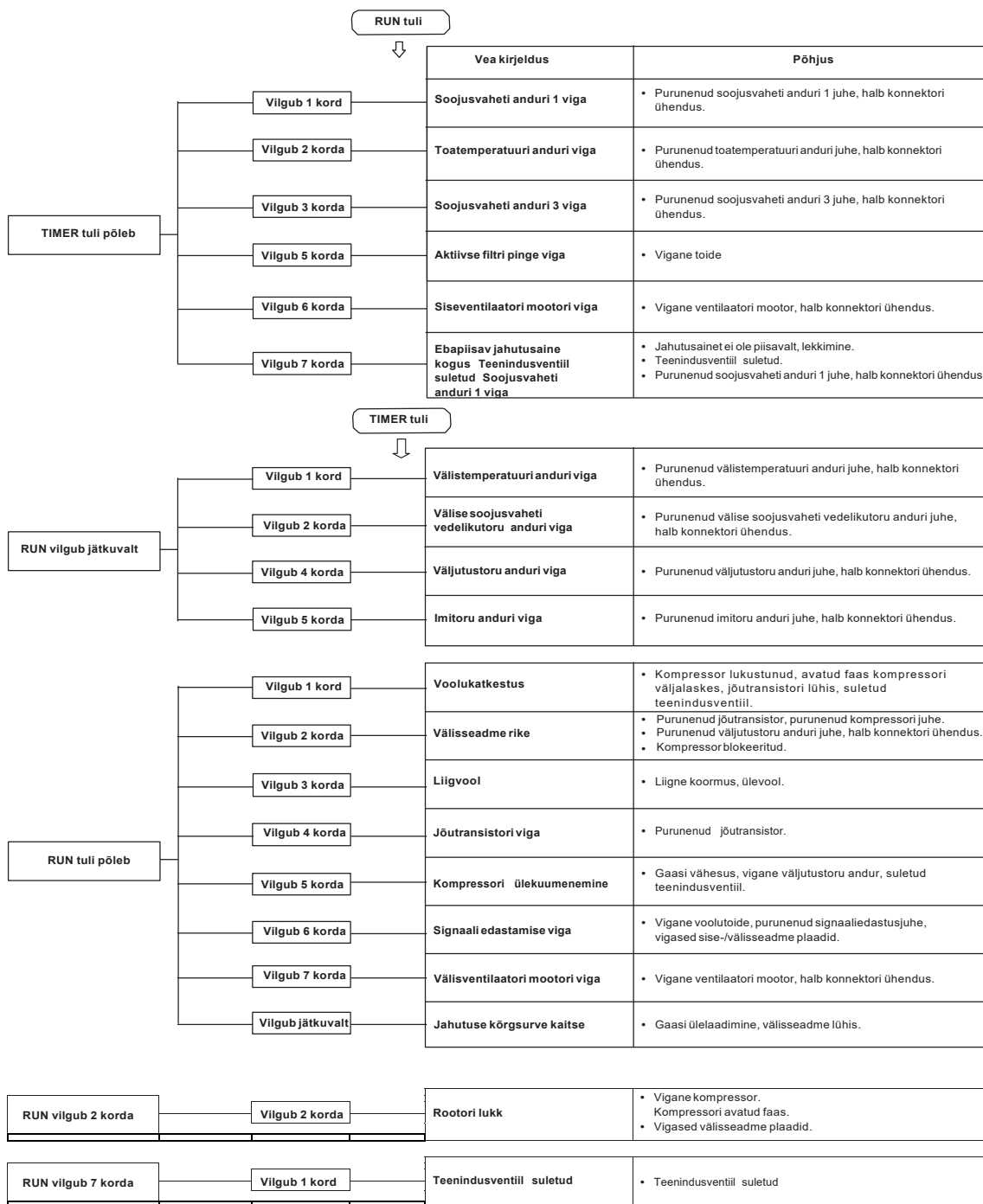



MITSUBISHI HEAVY INDUSTRIES THERMAL SYSTEMS, LTD.

**16-5 Konan 2-chome, Minato-ku, Tokyo, 108-8215,
Japan <http://www.mhi.co.jp/aircon/>**

MITSUBISHI HEAVY INDUSTRIES AIR-CONDITIONING EUROPE, LTD.

**7 Roundwood Avenue, Stockley Park, Uxbridge, Middlesex, UB11 1AX, United Kingdom
Tel : +44-20-7025-2750
Fax: +44-20-7025-2751
<http://www.mhiae.com>**

MITSUBISHI HEAVY INDUSTRIES AIR-CONDITIONERS AUSTRALIA, PTY. LTD.

**9C Commercial Road Kingsgrove NSW 2208 PO BOX 318 Kingsgrove NSW 1480
Tel : +61-2-8571-7977
Fax: +61-2-8571-7992
<http://www.mhial.com.au>**

RAKENDUSE KASUTUSJUHEND

Smart M-Air

Kasutusjuhend

RKZ012A10 7 

JUHTMEVABA LANi KASUTAJALIIDESE SEADISTUSJUHEND

- Selles dokumendis kirjeldatakse ühendamist võrguga juhtmevaba LANi kaudu.
- Lugege seda juhendit tähelepanelikult ja hoidke seda pärast lugemist kindlas kohas.
- Lugege kindlasti ka tootega kaasasolevas kasutusjuhendis peatükki „Ohutusabinõud“.
- Rakenduse Smart M-Air sisu võib olenevalt versiooniuuendusest muutuda.

Märkus juhtmeta side (raadioside) kohta

Juhtmevaba LAN ning raadio- ja teleseadmete seadus

- Sellel tootel on olemas ehitusdisaini sertifikaat. Seetõttu ei ole litsentsi taotlemine vajalik.
- Selle toote puhul on tõendatud, et see vastab konkreetse väikese võimsusega raadiojaama juhtmevaba seadmena raadio- ja teleseadmete seadusega sätestatud tehnilisele standardile. Seega ei pea seda toodet kasutades olema raadiojaama litsentsi.
- Juhtmevaba LAN võib alluda liiniluurele või kuritahtlikule juurdepääsule, sest see edastab ja võtab vastu andmeid raadiolainete kaudu. Enne juhtmevaba LANi kasutamist tehke ohud endale hästi selgeks. Lisaks selle hoidke selle toote ja juhtmevaba ruuteri SSIDd ja VÕTIT ning samuti sisselogimiseks vajalikke kasutajanime ja salasõna kodust eemal, et takistada nende sattumist teiste inimeste kätte. Juhul kui toodet käitatakse kodust eemal kuritahtliku juurdepääsu kaudu, lülitage juhtmevaba LANi ühendus VÄLJA (OFF). (Vt KASUTUSJUHENDIS jaotis „Juhtmevaba LANi ühenduse seadistamine“.)
- Seda toodet ei saa ühendada otse telekommunikatsioonifirmade pakutavate sideliinidega. Selle toote ühendamisel internetti veenduge, et see oleks ühendatud internetiga ruuteri kaudu.
- Kui selle toote ja juhtmevaba LANi ruuteri vahel on raadiolainete liikumist piirav tõke (nagu näiteks metall või raudbetoon), ei pruugi seade töötada sekkumise või ühenduskauguse vähenemise tõttu.
- Selle toote kasutamine elektrilaineid kiirgavate seadmete, nagu näiteks mikrolaineahi või juhtmeta telefon, läheduses võib mõjutada sidet juhtmevaba LANi kaudu. Kui seade ei saa nõuetekohaselt ühendust või juhtmeta telefon ei saada/võta vastu kõnet korralikult, veenduge, et kasutamisel oleks toote ja telefoni vaheline kaugus vähemalt üks meeter.
- Kui teil tekib mis tahes muid probleeme, pöörduge nõu saamiseks toote müügikoha poole.

Ettevalmistus enne ühendamist

Seadke valmis allpool loetletud esemed.

- Nutitelefon (tahvelarvuti), mis toetab OSi Android™ 8 kuni 10 või iOSi 12 kuni 14
- Interneti-liin ja ühendusseadmed (modem, ruuter, ONU-seade jne)
- Ruuter (juhtmevaba LANi juurdepääsupunkt)
Toode, mis toetab 2,4 GHz märgistust
- SSID, VÕTI ja MAC-aadress
SSIDi ja VÕTME kinnitamisemeetodit kirjeldatakse jaotises 6.
- Teie koduse WiFi võrgu salasõna

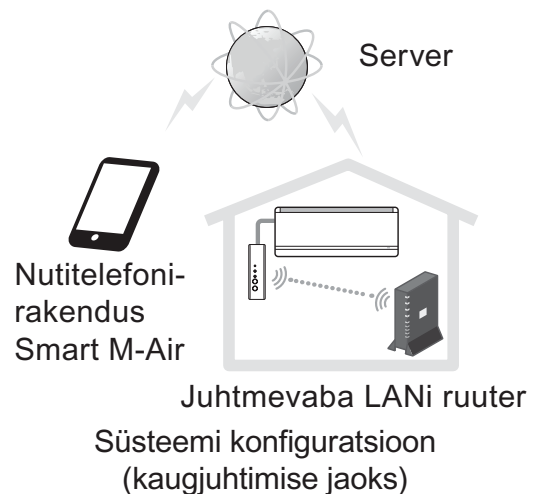

Ühendage nutitelefon (tahvelarvuti) WiFi abil ruuteriga.

Avage nutitelemis seadistuste kuvas „WiFi“ ja valige kasutatava ruuteri SSID. Seejärel looge ühendus ruuteri salasõna sisestamise abil.

(1) Installige rakendus.

Rakenduse Smart M-Air installimine

Nutitelemirakenduse Smart M-Air installimine	
<p>Androidi jaoks</p> <ol style="list-style-type: none"> 1. Avage [Google Play]. 2. Otsige rakendust [Smart M-Air]. 3. Installige rakendus vastavalt ekraanil kuvatud juhiste. 	<p>iOSi (iPhone) jaoks</p> <ol style="list-style-type: none"> 1. Avage [App Store]. 2. Otsige rakendust [Smart M-Air]. 3. Installige rakendus vastavalt ekraanil kuvatud juhiste.

- Rakendus on tasuta. Muude pakujate andmesidetasad rakenduvad allalaadimisele ja kasutamisele.
- Rakenduse nimi Smart M-Air ning allalaadimiseenuse pakujate nimed Google Play ja App Store võivad tulevikus muutuda.
- Täpsemat teavet rakenduse seadistuste, sisu ja seda toetava uusima operatsioonisüsteemi kohta leiate meie kodulehelt või meie kodulehel olevast Kasutusjuhendist.

(2) Kinnitage ruuteri ühendusmeetod

WPS (lihtne seadistusfunktsioon): lisage võrku uus seade ruuteril oleva WPS-nupu abil.

AP: lisage võrku uus seade, ühendades selle ruuteriga SSIDd ja Võtit (salasõna) kasutades.

(3) Kasutajakonto loomine

- 1) Nutitelefonis seadistamine
Lülitage nutitelesonis WiFi sisse ning ühendage nutiteleson ja ruuter.
- 2) Rakenduse algseadistus
Lähtestage rakenduse seadistused ja rakendus käivitub.
- 3) Pärast käivitumist kuvatakse keele/ajavööndi seadistus (language/time zone setting).

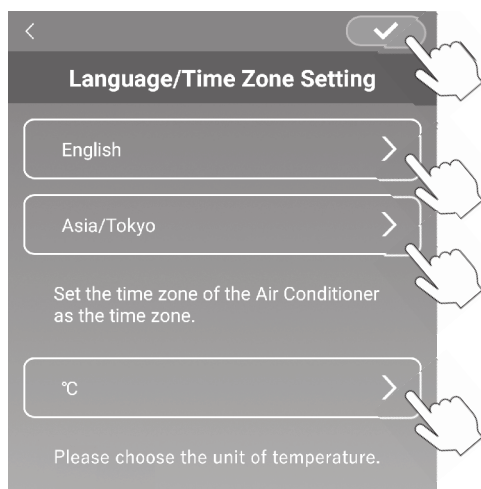

Valige keel, milles soovite rakendust kasutada.

Valige piirkond, kus kliimaseade on paigaldatud.

Valige ekraanil kuvatav temperatuuriühik.

Lõpuks vajutage seadistuse lõpuleviimiseks ülal paremal nuppu.



- 4) Ekraanil kuvatakse teenusetingimused. Lugege ja uurige seda avaldist täies mahus. Rakenduse kasutamistingimustega nõustumiseks ja jätkamiseks vajutage [Nõus]. Valides [Ei ole nõus] suunatakse teid rakendusest välja.

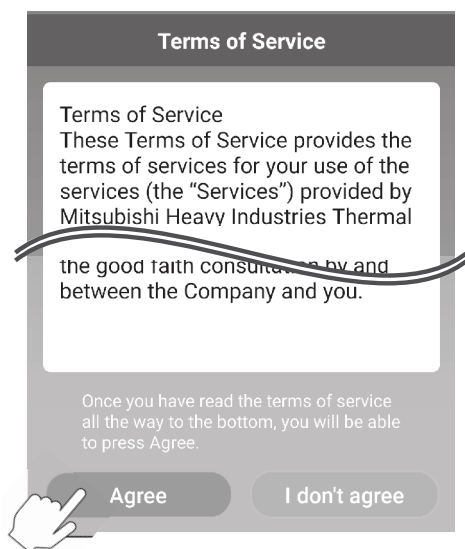

Android

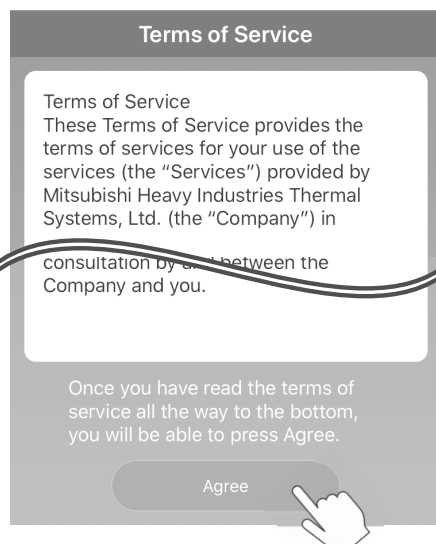

iOS

- 5) Kuvatakse käivitusekraan.
 Vajutage [Kasuta kliimaseadet].



- 6) Kuvatakse sisselogimisaken.
 Vajutage [Loo konto].

Ekraanil kuvatakse „Isikuandmete töötlemine“

Lugege ja uurige seda avaldist täies mahus. Rakenduse kasutamistingimustega nõustumiseks ja jätkamiseks vajutage [Nõus].

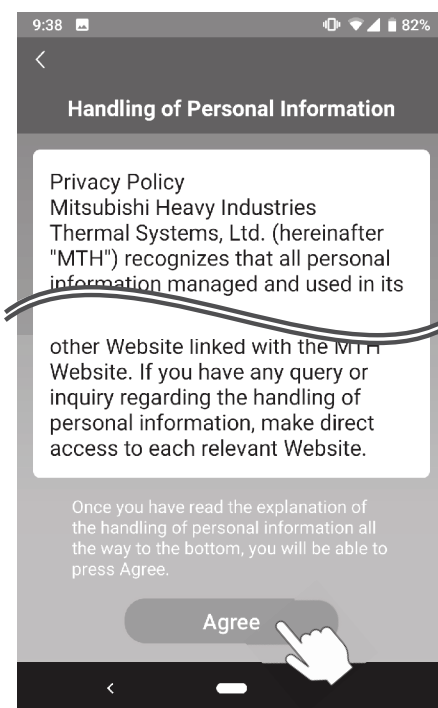
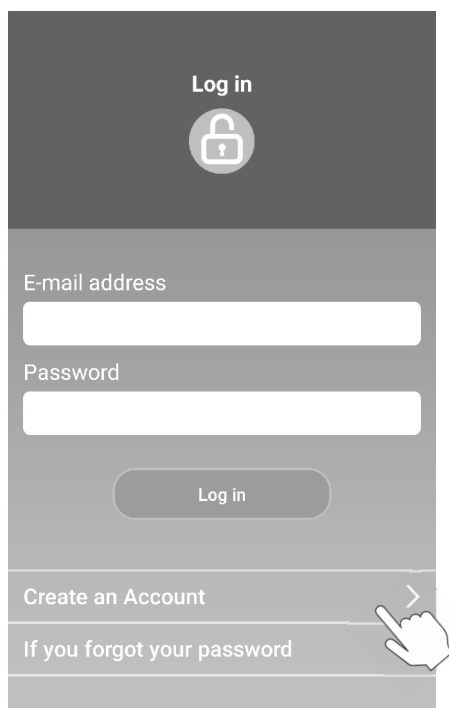

7) Kuvatakse konto loomise aken.

Sisestage oma e-posti aadress ja salasõna.

Vajutage nuppu [Loo konto].

Kuvatakse hüpikteade „Loo konto“, kinnitamiseks vajutage [OK].

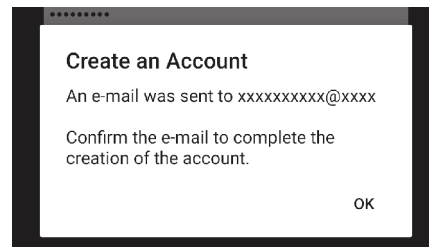

<Märkus>

Salasõna peab koosnema 8 kuni 16 tähemärgist, sealhulgas vähemalt üks tähestikuline märk ja üks numbriline märk.

E-posti aadressile saadetakse e-kiri koos lingiga registreerimise kinnitamiseks, mis aegub 24 tunni pärast. Konto loomise lõpuleviimiseks klõpsake e-kirjas olevale lingile.

8) Pärast konto loomist kuvatakse rakenduse avamisel sisselogimise aken. Sisestage registreeritud e-posti aadress ja salasõna ning vajutage [Logi sisse].

<Märkus>

Salasõna lähtestamiseks vajutage nuppu „Kui unustasid oma salasõna“.

(4) Ühendusmeetodi kinnitamine juhtmevaba kaugjuhtimise (WPS/AP) teel

- 1) Kinnitage ekraanil kuvatav „Kliimaseadmete loend“.

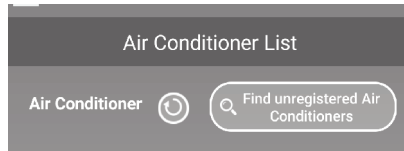

<Märkus>

Kui ei kuvata nuppu [Otsi registreerimata kliimaseadmeid], veenduge, et jaotise 3 samm (1) on tehtud õigesti.

- 2) Juhtmevaba LANi ühendust ei saa seadistada siis, kui seade töötab. Kliimaseadme väljalülitamiseks vajutage juhtmevabal kaugjuhtimispuldil nuppu SEES/VÄLJAS (ON/OFF).
- 3) Valige juhtmevaba LANi ühenduse seade „SL“, vajutades juhtmevabal kaugjuhtimispuldil olevat MENÜÜ klahvi.
- 4) Olenevalt jaotises 2 kinnitatud ruuteri tehnilistest andmetest valige „E1“ (WPS-režiim) või „E2“ (AP-režiim), kasutades juhtmevabal kaugjuhtimispuldil olevaid nuppe ▲ ja ▼ (TAIMER).

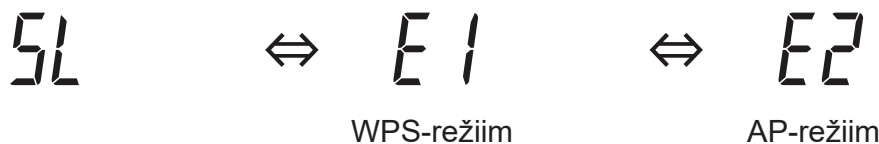

<Märkus>

Pärast allpool toodud sammu 5) teostamist tuleb lõpetada sammud kuni 5 (A) 3) 2 minuti jooksul WPS-režiimi puhul ja kuni 5 (B) 3) 5 minuti jooksul AP-režiimi puhul.

Pange vajaminev teave (SSID, VÕTI, MAC-aadress ja koduse WiFi-võrgu salasõna) juba eelnevalt valmis.

- 5) Vajutage juhtmevabal kaugjuhtimispuldil olevat nuppu SEADISTA (SET).

Siseseade annab helisignaali märku parameetrite seadistuste kinnitamiseks, pärast mida vilguvad korraga KÄIVITUSE (RUN) ja TAIMERI (TIMER) tuled, üks sekund SEES ja üks sekund VÄLJAS.

Kui seade helisignaali ei edasta, minge tagasi sammu (3) juurde ja korrake protsessi uuesti.

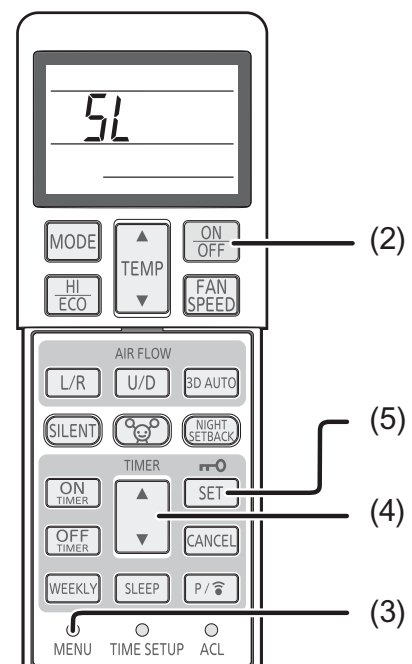

Juhtmevaba kaugjuhtimispult

(5) Kliimaseadme ühendamine võrku

Ühendamisprotsess võib erineda olenevalt ruuteri tehnilistest andmetest (WPS/AP).

WPSi puhul vt punkti (A) ja AP puhul punkti (B).

(A) Kliimaseadme ühendamine võrku WPS-funktsiooni puhul

- 1) Vajutage WPS-nuppu.

Vajutage ruuteril WPS-nuppu.* Üldiselt näeb see nupp välja selline.

Ruuteriga ühendamise protsess WPSi kasutades võib olla erinev, lugege juhiseid tootja paigaldusjuhendist.

* Kui kasutate muud automaatse ühendamise funktsiooni kui WPS, lugege juhiseid tootja paigaldusjuhendist.

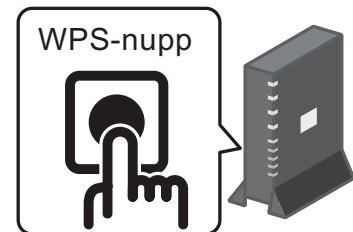

- 2) Kasutage käitamisel kasutatava kliimaseadme registreerimiseks akent „Kliimaseadmete loend“.

Vajutage rakenduses registreerimata kliimaseadmete kuvamiseks nuppu [Otsi registreerimata kliimaseadmeid].

Kliimaseadme nimes kuvatakse SSID koos viimast numbrit allpool oleval pildil näidatud asendis. (Juhised SSID kinnitamise kohta on toodud jaotises 6).

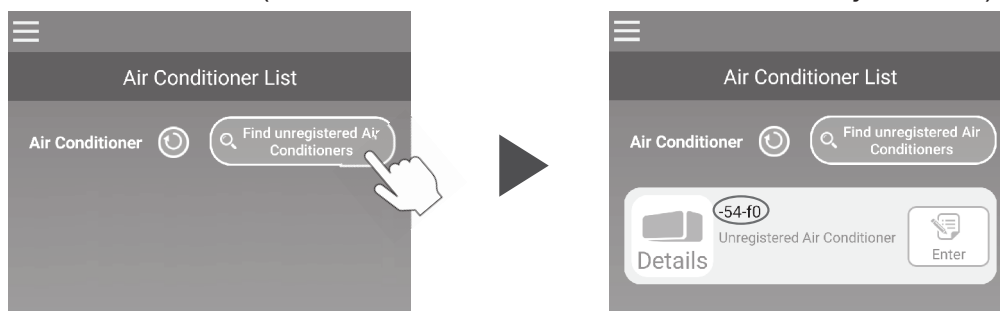

Kui seda ei kuvata, veenduge jälle, et jaotises 4 toodud sammud on teostatud õigesti.

- Kui see ei ole ühendatud, oodake 2 minutit, kuni siseseadme KÄIVITA ja TAIMERI tuled enam ei põle ja korrake jaotises 4 toodud protsessi.
- Kui kliimaseadet ei saa ikkagi rakendusega ühendada, võib olla põhjus selles, et juhtmevaba LANi ruuteriga ühendada lubatud seadmete limiit on täis või ruuter ei pruugi töötada või on rikkis. Seega kontrollige juhtmevaba LANi ruuterit vastavalt ruuteri kasutusjuhendile.
- Kui kliimaseadet ei ole rakendusega võimalik ühendada isegi selles kasutusjuhendis toodud seadistuskorda järgides, lugege rakenduse menüüs olevad jaotist KKK.

- 3) Vajutage nuppu [Sisesta], et valida kliimaseade, mida soovite lisada. Kinnitamiseks vajutage kuvataval hüpikteatel nuppu [JAH].

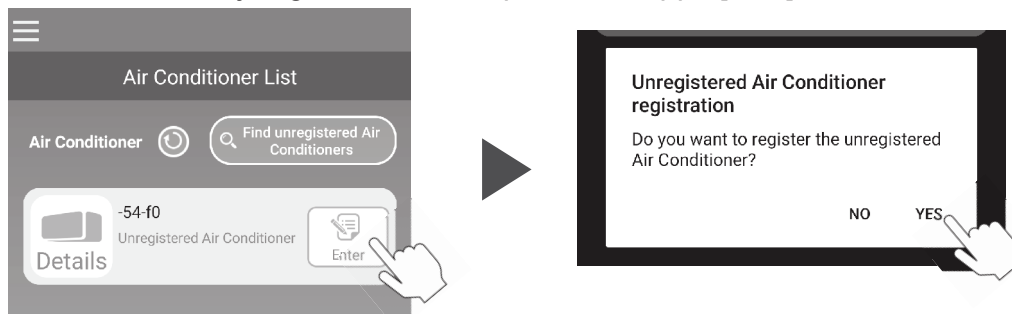

Kui registreerimine on lõpule viidud, kuvatakse järgmine aken.

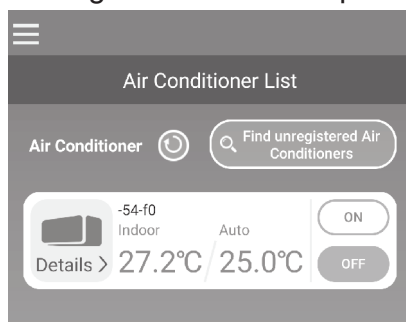

(B) Kliimaseadme ühendamine võrku AP abil

- 1) Vahetage oma nutitefonis WiFi ühenduse sihtkohta, et sisestada „Smart M-Air-XXXX”* ja VÕTI.
*XXXX tähendab MAC-aadressi nelja viimast numbrit kliimaseadmete jaoks. VÕTME ja MAC-aadressi kinnitamisemeetodit kirjeldatakse jaotises 6.
- 2) „Kliimaseadmete loendi“ aknas vajutage nupule [Otsi registreerimata kliimaseadmeid].

Kliimaseadme lisamiseks vajutage nuppu [Seadistused].

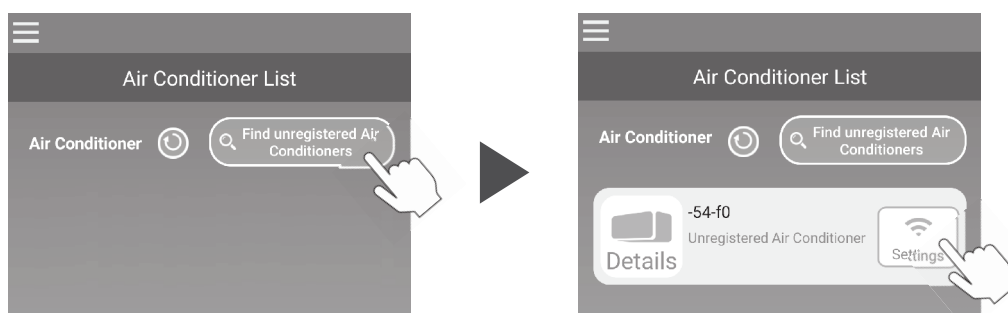

Kui kliimaseadet ei kuvata, korrake jaotises 4 toodud samme.

- Kui see ei ole ühendatud, oodake 5 minutit, kuni siseseadme KÄIVITA ja TAIMERi tuled enam ei põle ja korrake jaotises 4 toodud protsessi.
- Kui kliimaseadet ei saa ikkagi rakendusega ühendada, võib olla põhjus selles, et juhtmevaba LANi ruuteriga ühendada lubatud seadmete limiit on täis või ruuter ei pruugi töötada või on rikkis. Seega kontrollige juhtmevaba LANi ruuterit vastavalt ruuteri kasutusjuhendile.

- Kui kliimaseadet ei ole ikkagi rakendusega võimalik ühendada pärast selles kasutusjuhendis toodud protseduuri järgides, siis lugege rakenduse menüüs olevad jaotist KKK.

3) Kui asukoha teabele juurdepääsuks on vaja luba, siis andke luba.

Pärast kuvatud loendist ühinemiseks vajaliku võrgu valimist on ekraani allosas oleval sisestusväljal eeltäidetuna* SSID.

Järgmisena sisestage oma koduse WiFi võrgu salasõna ja vajutage kinnitamiseks ekraani ülaosas olevat nuppu .

* Kui koduse WiFi võrgu SSID numbrit ei sisestata automaatselt, tuleb see sisestada käsitsi.

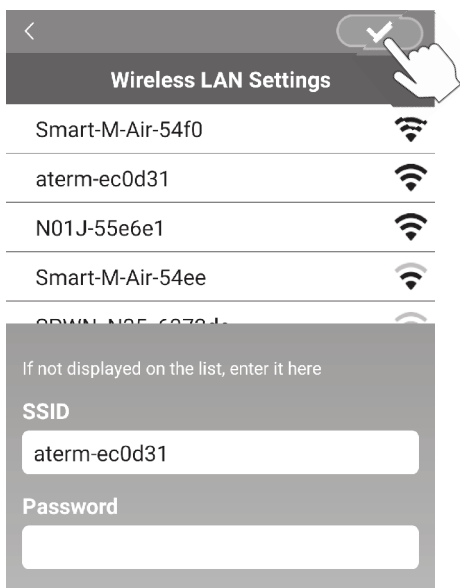

Android

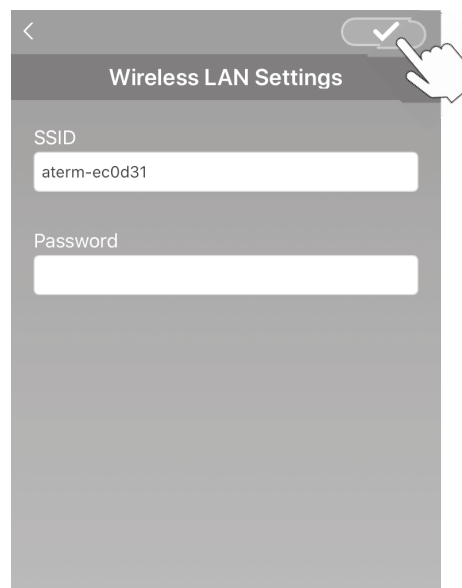

iOS

Kuvatakse hüpikaken, mis kinnitab, et kliimaseade on lisatud. Jätkamiseks vajutage nuppu [OK], seejärel kuvatakse järgmisena aken, mis näitab, et üksus on lisatud.

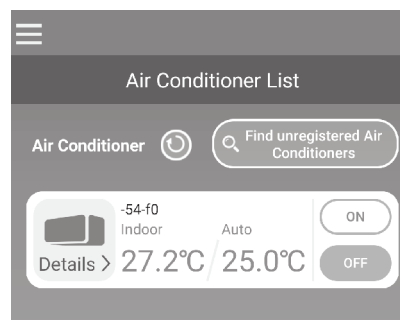
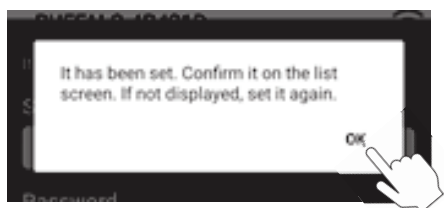

(6) SSID, VÕTME ja MAC-aadressi kinnitamismeetod

SSID, VÕTI ja MAC-aadress on trükitud siseseadme esiküljel olevale sildile. Lisage see silt sellele kasutusjuhendile ja hoidke see alles. Seda on võimalik näha ka sildil olevat QR-koodi skannides.

<Märkus>

Samuti on seda teavet näitav silt olemas sisselaskepaneeli siseküljel.

Sildi asukohta leiate KASUTUSJUHENDI jaotisest „Iga osa nimetus ja selle funktsioon“.

Sisselaskepaneeli avamise juhised leiate KASUTUSJUHENDI jaotisest „Hooldus“.

Sildi kinnitusasend

iPhone on Apple Inc kaubamärk, mis on registreeritud nii USAs kui ka teistes riikides. App Store on Apple Inc teenusemärk.

Android™ ja Google Play on Google LLC kaubamärgid või registreeritud kaubamärgid.

Muud selles kasutusjuhendis esinevad ettevõtte- ja tootenimed on vastavate ettevõtete kaubamärgid või registreeritud kaubamärgid.

Sisukord

(1)	Rakenduse funktsioonid	50
(2)	J uhtimisrežiimid	52
	Kaugjuhtimisrežiim	52
	Kodune piiratud režiim	52
	Esitlusrežiim	52
(3)	Kasutuseks ettevalmistamine	53
	Nutitelefoni seadistus	53
	Rakenduse algseadistus	53
	Kasutajakonto loomine	55
	Kliimaseadme registreerimine	58
	Kliimaseadme juhtmevaba LANi seadistused	59
	Kliimaseadme nimetamine	61
(4)	Põhikasutus	63
	Kliimaseadme käivitamine/seiskamine	63
	Lülitamine töörežiimile	63
	Temperatuuri muutmine	64
	Ventilaatori kiiruse ja õhuvoolu suuna muutmine	65
	Vaba omadusrežiimi ümberlülitamine	66
(5)	Lemmikute kasutamine	67
(6)	Valikute kasutamine	70
	Meeldetuletusteadete väljalülitamine	71
	Kliimaseadme tõrketeatised	72
	Kõrge/madala temperatuuri häiremärguanne	73
	Kellafunktsioon	74
	Äraolekurežiim	74
	Konkreetselt jahutus	76
	LEED SEES	76
	Nutitelefonide arv	76
(7)	Nädalataimeri seadistamine	77

(8)	Taimeri seadistamine kalendris konkreetset kuupäeva täpsustades	79
	Taimeri seadistuse eemaldamine kalendrist	80
(9)	Elektriavete graa iline kuvamine	82
(10)	Püsivara värskendamine	83
(11)	Peamenüü	85
	Esitlusrežiimi tühistamine	85
(12)	Häiremärguannete kontrollimine	86
(13)	Rakenduse seadistuste muutmine	88
	Töörežiimide ümberlülitamine	88
	Kaugjuhtimisrežiimile lülitamine	89
	Kodusele piiratud režiimile lülitamine	90
	Salasõna lähtestamine	91
	Keele/ajavööndi seadistused	93
	Rakenduse lähtestamine	93
	Rakenduse versiooni kuvamine	95
(14)	Törkeotsing	96
	Registreeritud kliimaseadme kustutamine	97
	Kui kliimaseadmete loendis kuvatakse teatis kõrvalekalde kohta	98
	Kui salasõna on ununenud ega saa sisse logida	98
	Kui seadet käitatakse teiselt kontolt	99
	Kui „Meeldetuletusteadete väljalülitamine“ ei lülitu sisse (Android OSi jaoks)	99

(1) Rakenduse funktsioonid

Saate juhtida kliimaseadet igas toas kas kodus või kodust väljas olles.

- Seadistades iga nädalapäeva tegevusreservid iga kliimaseadme jaoks
- Kontrollides kliimaseadme energiatarbimist
- Seadistades meeldetuletusteadete väljalülitamise
- Saades häiremärguande, kui kliimaseadme tegevuses esineb kõrvalekaldeid

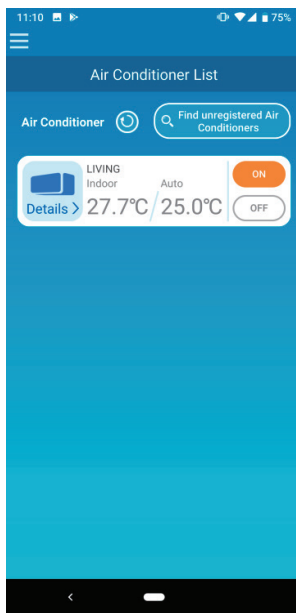

Joonis 1-1



Joonis 1-2

Märkus

Olenevalt ühendatud kliimaseadme funktsioonist ei kajastu kliimaseadme töös järgmised tegevused:

- vasak/parem, 3D AUTO, äraolekurežiim, elektriarvete graafik.

Olenevalt ühendatud kliimaseadme funktsioonist ei kuvata ekraanil järgmisi tegevusi:

- äraolekurežiimi seadistus, LEED SEES

Kui juhtmevaba LANi kasutajaliides on ühendatud, on taimeri seadistamine kaugjuhtimise teel olenevalt kasutatavast kliimaseadmest desaktiveeritud.

Kasutage taimeri seadistamiseks rakenduse taimerifunktsiooni.

(2) Juhtimisrežiimid

- Kaugjuhtimisrežiim

See režiim võimaldab teil kätada registreeritud kliimaseadet nutitelefoni rakenduse kaudu siis, kui te pole ise ruumis kohal.

Kliimaseadet saate registreerida ja kätada nutitelefoni rakenduse kaudu ka kodus olles.

- Kodune piiratud režiim

See režiim võimaldab teil registreerida ja kätada kliimaseadet kodus nutitelefoni rakenduse kaudu.

Võite kätada seadet ilma serveripõhise andmesideta.

Kodust eemal olles ei ole kätamine võimalik.

- Esitlusrežiim

Kui teil ei ole nutitelefoni rakendusega ühilduvat kliimaseadet, siis võimaldab see režiim teil katsetada, kuidas tundub seadme kätamine kaugjuhtimise teel.

(3) Kasutuseks ettevalmistamine

- Nutitelefone seadistus

Lülitage sisse oma nutitelefone WiFi.



Joonis 3-1

- Rakenduse algseadistus

Vajutage Smart M-Airi ikooni.



Joonis 3-2



Joonis 3-3

Rakendus käivitub.

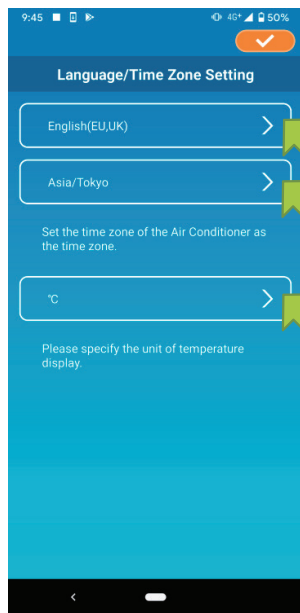

Pärast käivitumist kuvatakse keele/ajavööndi seadistus.

Valige keel, milles soovite rakendust kasutada.

Valige ajavöönd. Valige ajavöönd, milles kliimaseadet olemasoleva rakenduse kaudu käitatakse.

Valige temperatuuriühik.

Lõpuks vajutage seadistuse lõpuleviimiseks ülal paremal nuppu .

Joonis 3-4

Ekraanil kuvatakse teenusetingimused.

Lugege alläares olevat teksti ja kirjeldust.

Kui nõustute sellega ja kasutate rakendust, vajutage [Nõus].

Kui vajutate [Ei ole nõus], siis rakendus sulgub.

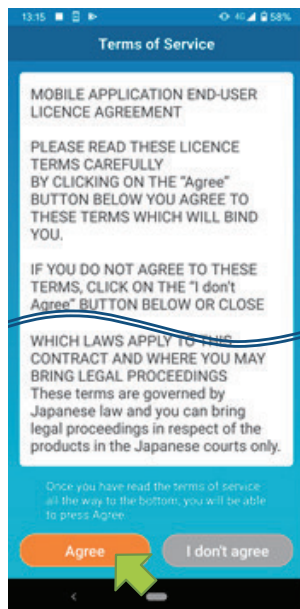

Android

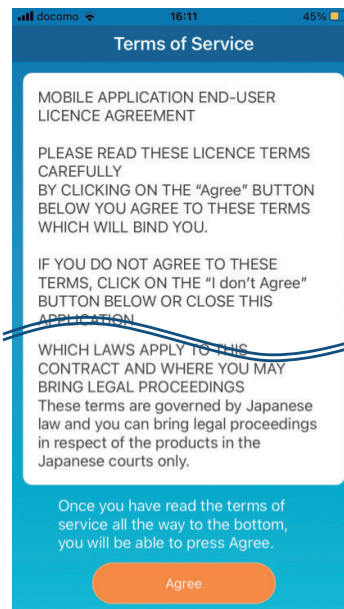

iOS

Joonis 3-5

Valige käivitusekraanil režiim, mida kasutama hakkate.

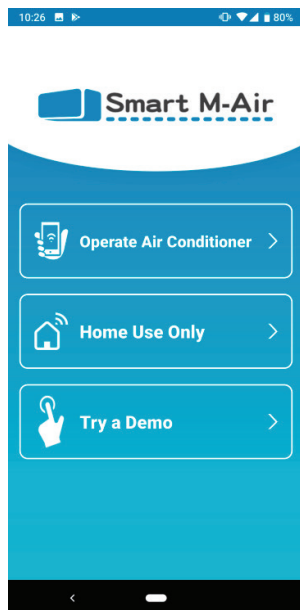

Joonis 3-6

- Kliimaseadme käitamine (Kaugjuhtimisrežiim)
Kaugjuhtimiseks või valikuliste funktsioonide, nagu näiteks nädalataimer, kasutamiseks vajutage nuppu „Kliimaseadme käitamine“.
→ [Kasutajakonto loomise](#) juurde.
- Ainult koduseks kasutuseks (Kodune piiratud režiim)
Ainult koduseks käitamiseks vajutage nuppu „Ainult koduseks kasutuseks“. Mõned funktsioonid on piiratud, kuid saate lülitada ümber kaugjuhtimisrežiimile igal ajal.
→ [Kliimaseadme registreerimise](#) juurde.
Lülitamine töörežiimile
→ [Rakenduse seadistuste muutmise](#) juurde.
- Vaata esitlust (Esitlusrežiim)
Rakenduse funktsioonide järeleproovimiseks vajutage nuppu „Vaata esitlust“. (Ainult mõned funktsioonid)
→ [“4. Põhikasutus”](#)

• Kasutajakonto loomine

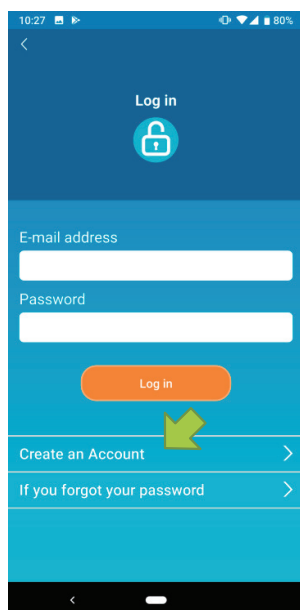

Joonis 3-7

Vajutage [Loo konto].

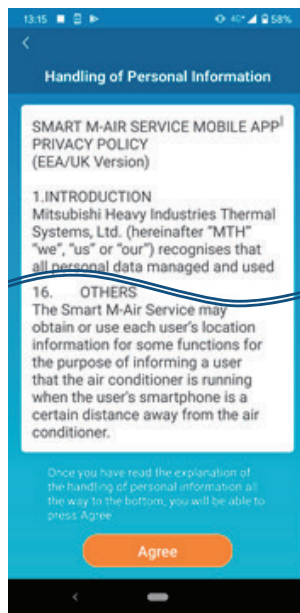

Joonis 3-8

Lugege allääres olevat teksti ja kirjeldust isikuandmete töötlemise kohta.

Kui nõustute sellega ja kasutate rakendust, vajutage [Nõus].

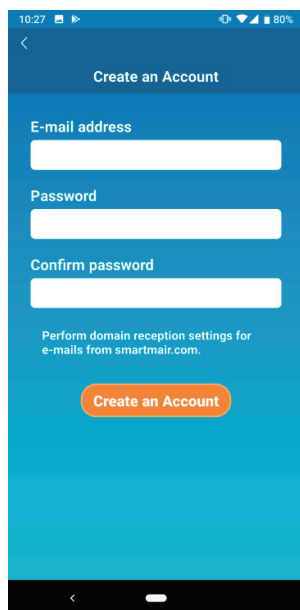

Joonis 3-9

Kuvatakse konto loomise aken. Sisestage oma e-posti aadress ja salasõna ning vajutage nuppu [Loo konto].

Märkus

- Salasõna peab koosnema 8 kuni 16 tähemärgist, sealhulgas vähemalt üks tähestikuline märk ja üks numbriline märk.

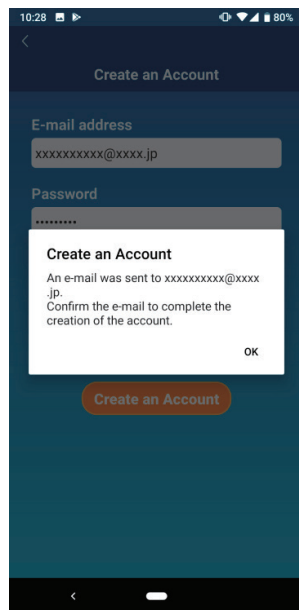

Joonis 3-10

Kui kuvatakse hüpinkteade „Loo konto“, vajutage [OK].

Teie sisestatud e-posti aadressile saadetakse e-kiri koos autentimisakna võrguaadressiga, seega klõpsake seda URLi 24 tunni jooksul, et viia konto loomine lõpule.

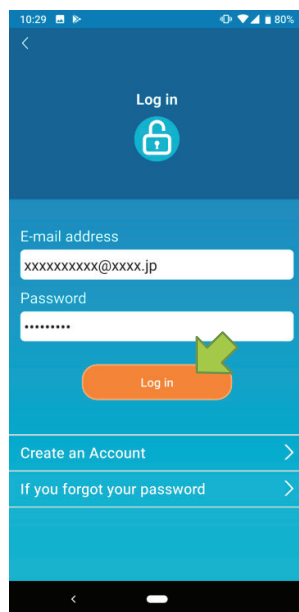

Joonis 3-11

Pärast konto loomist kuvatakse rakenduses sisselogimisaken.

Klõpsake e-kirjas olevale võrguaadressile, sisestage registreeritud e-posti aadress ja salasõna ning vajutage nuppu [Logi sisse].

Kui olete salasõna unustanud ega saa sisse logida, vajutage nuppu „Kui unustasid oma salasõna“ ja seadke uus salasõna.

→ [Salasõna lähtestamise](#) juurde.

- Kliimaseadme registreerimine

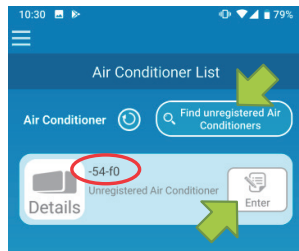

Joonis 3-12

Kasutage käititava kliimaseadme registreerimiseks akent „Kliimaseadmete loend“.

Vajutage teie nutitefonis registreerimata kliimaseadmete kuvamiseks nuppu „Otsi registreerimata kliimaseadmeid“.

Kliimaseadme nimes (○ asukohad) kuvatakse juhtmevaba LANi kasutajaliidese SSID koos viimast numbrit.

Vajutage nuppu [Sisesta].

- Kui kliimaseade ei ole loendiaknas kuvatud
 - [Kui kliimaseadet, mida soovite registreerida, ei ole kliimaseadmete loendis kuvatud](#) juurde
- Registreeritud kliimaseadme kustutamine
 - [Registreeritud kliimaseadme kustutamise](#) juurde.

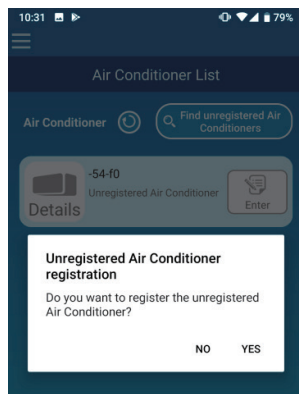

Joonis 3-13

Kliimaseade registreerimiseks vajutage kuvatud hüpikteatel [JAH].

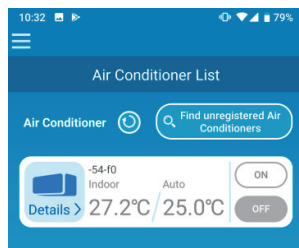

Joonis 3-14

- Kliimaseadme juhtmevaba LANi seadistused

Kui teie juhtmevaba LANi ruuter ei toeta WPSi, siis tehke oma kliimaseadme juhtmevaba LANi seadistused käsitsi.

Seadke juhtmevaba LANi kasutajaliides AP-režiimile ja vahetage seejärel WiFi ühenduse sihtkohaks oma nutitelefonis Smart-M-Air-XXXX.

XXXX on juhtmevaba LANi kasutajaliidese MAC-aadressi neli viimast tähtnumbrilist märki.

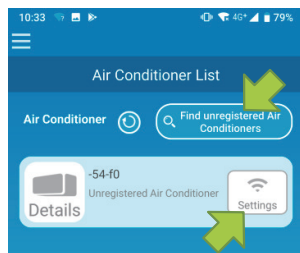

„Kliimaseadmete loendi“ aknas vajutage nupule [Otsi registreerimata kliimaseadmeid]. Kuvatakse otsitud kliimaseade.

Vajutage nuppu [Seadistused].

Joonis 3-15

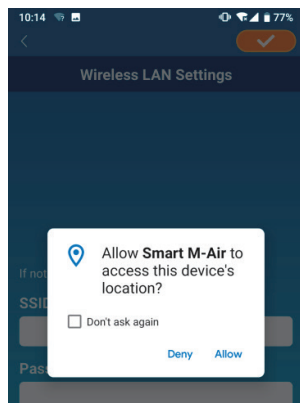

Kui asukoha teabele juurdepääsuks on vaja luba, siis vajutage [Luba].

Joonis 3-16

Kui vajutades kuvatud loendis võrgule, mida soovite seada, kuvatakse ekraani allääres olevale SSID sisestusväljale „SSID“, sisestage selle alla oma kodune WiFi salasõna ja vajutage ülal paremal nuppu .

Kui seda võrku, mida soovite seada, ei ole loendis kuvatud, sisestage „SSID“ ja oma kodune WiFi salasõna otse ning vajutage seejärel seadistamiseks ülal paremal nuppu .

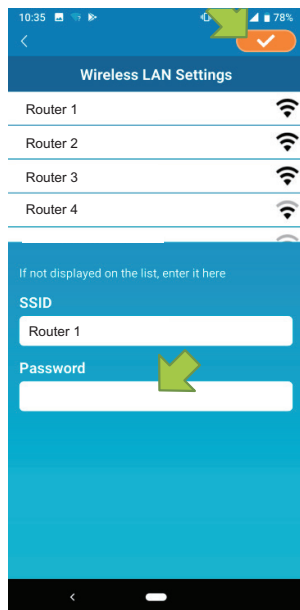

Android

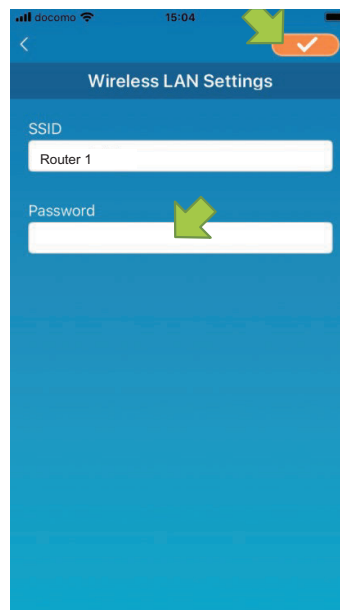

iOS

Joonis 3-17

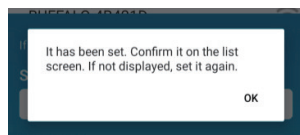

Joonis 3-18

Pärast juhtmevaba LANi seadistamist on kliimaseade registreeritud.

- Kliimaseadme nimetamine

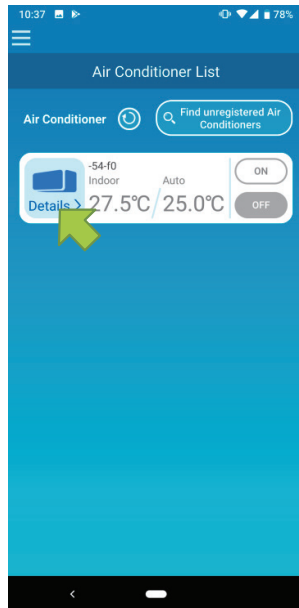

Kui soovite muuta rakenduses kliimaseadmete loendi aknas kuvatava kliimaseadme nime, vajutage nuppu „Üksikasjad“, et kuvada kliimaseadme üksikasjade aken.

Joonis 3-19

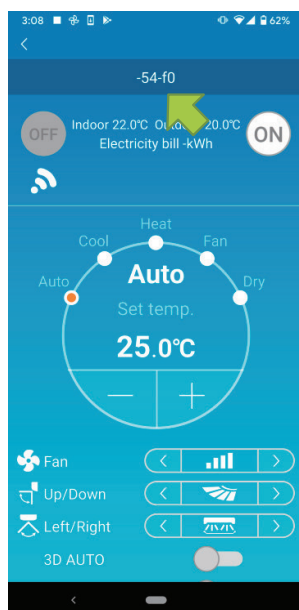

Vajutage kliimaseadme nimele ja hoidke nuppu all üks sekund. Kuvatakse dialoog „Kliimaseadme nime muutmise“. Kasutage seda nime muutmiseks.

Joonis 3-20

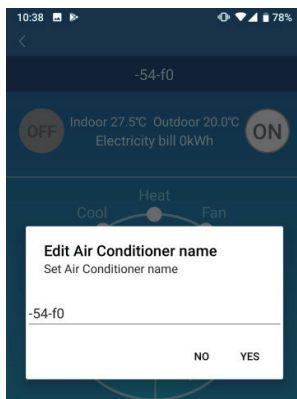

Joonis 3-21

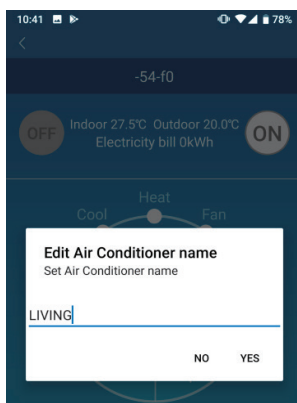

Joonis 3-22

Sisestage kliimaseadme uus nimi ja vajutage [JAH].

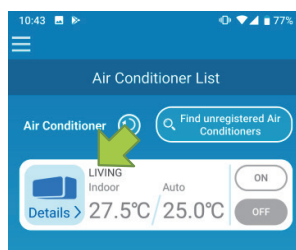

Joonis 3-23

(4) Põhikasutus

- Kliimaseadme käivitamine/seiskamine

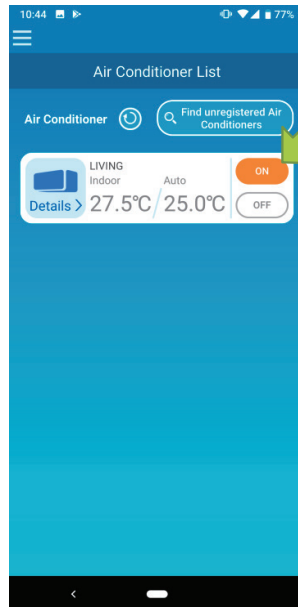

Joonis 4-1

Seadme töö käivitamiseks/seiskamiseks vajutage selle kliimaseadme [SEES]/[VÄLJAS] nuppu, mida tahate „Kliimaseadmete loendis“ kasutada.

Kui nupu värv muutub, on ümberlülitamine lõpule viidud. (Kaob ekraanilt, kui on välja lülitatud)

Kõige viimase teabe värskendamiseks vajutage .

Märkus

- Kui käitate kliimaseadet välisest asukohast, võib kliimaseadme käitamine võtta aega kuni üks minut.

- Lülitamine töörežiimile

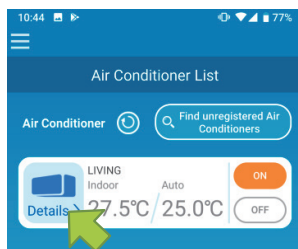



Joonis 4-2

Vajutage „Kliimaseadmete loendi“ aknal sellele kliimaseadmele, mida soovite lülitada töörežiimile.



Joonis 4-3

Töörežiimi muutmiseks vajutage kõik režiimid „Auto“ pealt „Dry (kuiv)“ peale.

 kuvatakse siis, kui kliimaseade on puhastusrežiimil. Puhastuserežiimi tühistamiseks vajutage .

 kuvatakse siis, kui nädalataimer on seadistatud selle rakenduse kaudu.

 kuvatakse siis, kui rakendust kasutatakse kodus, kus kliimaseade on seadistatud ja rakendusega ühendatud.

- Temperatuuri muutmine



Joonis 4-4

Soovitud temperatuuri valimiseks vajutage nupule  / .

Ringis kuvatakse praegune seatud temperatuur.

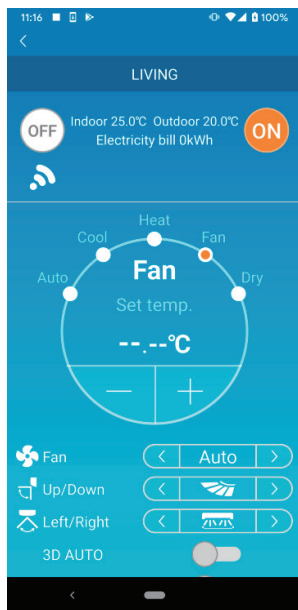

Kui töörežiim on ventilaatori peal, näitab seatud temperatuur „-“.

Joonis 4-5

- Ventilaatori kiiruse ja õhuvoolu suuna muutmine



Seadistuste muutmiseks vajutage  / .

Joonis 4-6

- Vaba omadusrežiimi ümberlülitamine

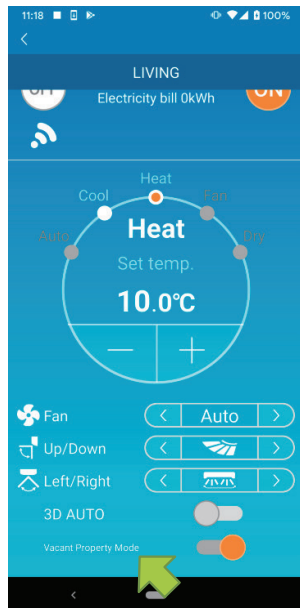

Joonis 4-7

Kui vaba omadusrežiim on sisse lülitatud, saab seadistada töörežiimi ja seatud temperatuuri järgmisel viisil.

- Jahutus: Seatud temperatuur 31 °C kuni 33°C (1 °C sammudega)
- Küte: Seatud temperatuur 10°C kuni 17°C (at 1 °C sammudega). Töörežiimiks saab seada ainult kas „Jahutus“ või „Küte“ .

(5) Lemmikute kasutamine

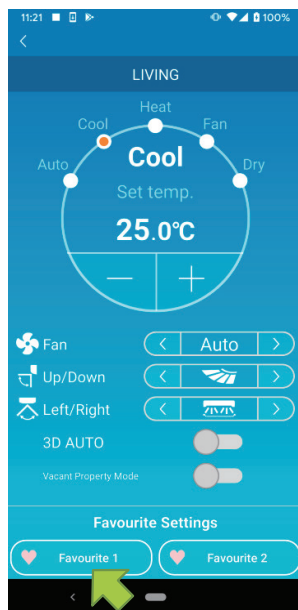

Joonis 5-1

Registreerige oma eelistatud seadistused seatud temperatuuri, töörežiimi, ventilaatori, üles/alla ja vasak/parem osas „Lemmikute“ alla. Kui vajutate nuppu [Lemmik], lülitatakse praegused seadistused ümber registreeritud seadistustele.

Kliimaseadme üksikasjade aknas vajutage alla nupp [Lemmik 1] või [Lemmik 2] ja hoidke seda üks sekund. Kuvatakse aken „Lemmikud“.



Joonis 5-2

Vahetage iga parameeter oma lemmikseadistuse peale ja vajutage nende Lemmikutesse lisamiseks ülal paremal olevale nupule .

Tööekraanile naasmiseks vajutage ülal vasakul nuppu .

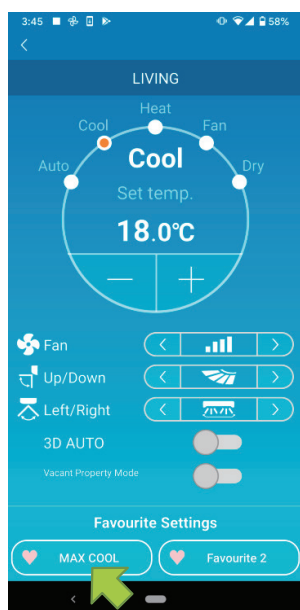

Joonis 5-3

Kui vajutate nuppu [Lemmik 1] või [Lemmik 2], lülitatakse praegused seadistused ümber teie vajutatud lemmikseadistuste peale.



Joonis 5-4

Nupu „Lemmik“ nime muutmiseks vajutage seda nuppu all ja hoidke umbes ühe sekundi jooksul. Nime muutmiseks kuvatakse dialoog „Lemmiku nime muutmine“.

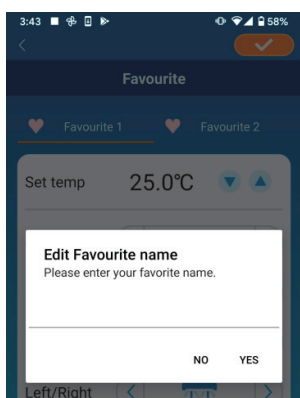

Joonis 5-5

Sisestage uus lemmiku nimi ja vajutage [JAH].

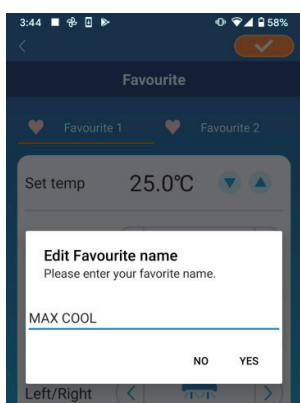

Joonis 5-6

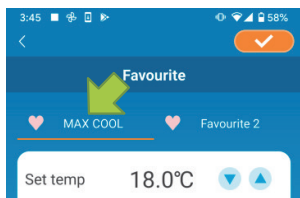

Joonis 5-7

(6) Valikute kasutamine

Võite seadistada erinevaid valikuid, nagu näiteks häiremärguanded ja leedvalgustus ning kontrollida kliimaseadmega registreeritud kontode arvu.

Kodune piiratud režiim: kasutatavad on ainult äraolekurežiim, konkreetselt jahutus ja LEED SEES.

Esitlusrežiim: valikuid ei ole saadaval.

Võite lülitada ümber kaugjuhtimisrežiimile peamenüüs „Rakenduse seadistuste muutmise“ kaudu.

→ [Rakenduse seadistuste muutmise](#) juurde.

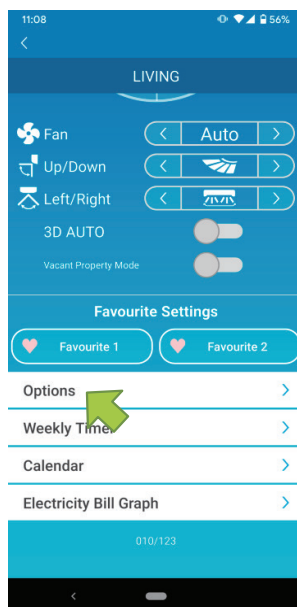

Vajutage kliimaseadme üksikasjade akna alumises osas olevale nupule [Valikud].

Kuvatakse aken „Valikud“.

Joonis 6-1

Vaikimisi on SEES ainult „LEED SEES“.

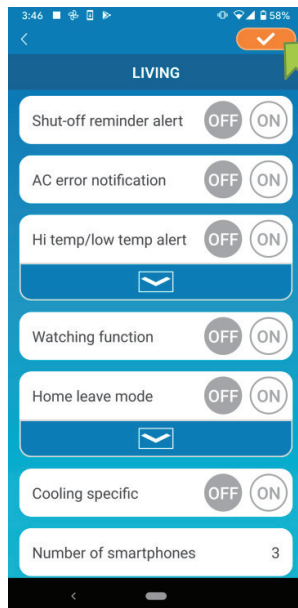

Joonis 6-2

Lülitage ümber [SEES] ja [VÄLJAS] vahel ning salvestage muudetud seadistused, vajutades ülal paremal olevale nupule .

Märkus

- Meeldetuletusteadete väljalülitamist, kliimaseadme veateateid, kõrge/ madala temperatuuri häiremärguandeid ja kellafunktsiooni saab kasutada kaugjuhtimisrežiimil.

• Meeldetuletusteadete väljalülitamine

Kui olete kliimaseadmest rohkem kui 1 km kaugusel ja sõidate autoga, on teil võimalik saada tõuketeatiseid nutitelefoni rakenduse kaudu.

- Häiremärguannete saamiseks vajutage nuppu [SEES].

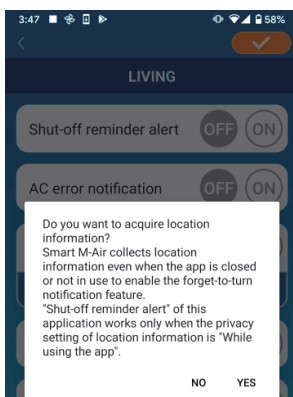

Joonis 6-3

Hüpikeate ilmumisel vajutage [JAH] ja seejärel vajutage ülal paremal nuppu .

- Häiremärguannete mittedaamiseks vajutage nuppu [VÄLJAS].

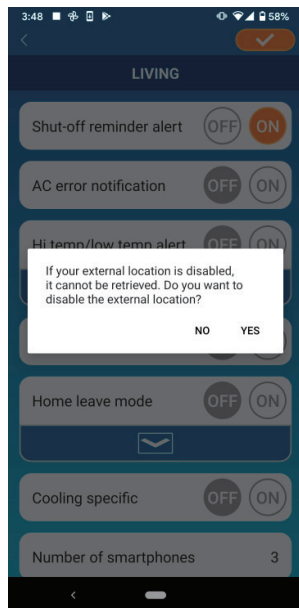



Kui ilmub hüpikteade: „Kui su väline asukoht on desaktiveeritud, ei saa seda taastada.

Kas soovid välise asukoha desaktiveerida?“, vajutage [JAH] ja seejärel vajutage ülal paremal nuppu .



Joonis 6-4

Märkus

- Asukohateabe saamiseks kasutatakse kliimaseadme asukohana nutitelefoniga asukohta. Viige asukohateabe omandamine läbi kliimaseadme läheduses.
- Kliimaseadme tõrketeatised
Kui kliimaseadme töös tuvastatakse mis tahes kõrvalekalle, saadetakse registreeritud e-posti aadressile e-kiri.
→ [Kui kliimaseadmete loendis kuvatakse teatis kõrvalekalde kohta juurde.](#)
- Teavituste saamiseks vajutage [SEES] ja seejärel vajutage ülal paremal nuppu .
- Teavituste mittedaamiseks vajutage [VÄLJAS] ja seejärel vajutage ülal paremal nuppu .

- Kõrge/madala temperatuuri häiremärguanne

Kui kliimaseade saavutab kindlaksmääratud kõrge/madala temperatuuri, saadetakse nutitelefonirakendusse tõuketeatis.

- Häiremärguannete saamiseks vajutage [SEES] ja sisestage kõrge ja madal temperatuur ning seejärel vajutage ülal paremal nuppu .
- Kõrge ja madala temperatuuri sisestusala kuvamiseks vajutage . Selle peitmiseks vajutage .

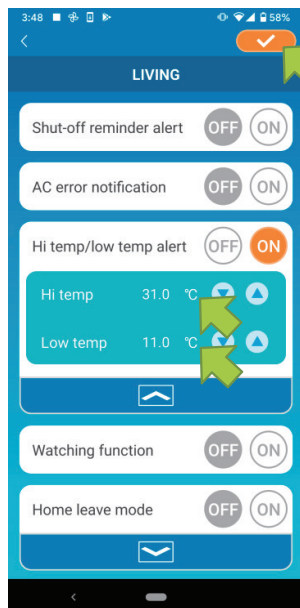

Joonis 6-5

Märkus



- Kui toatemperatuur on kõrgem/madalam kui siin kindlaksmääratud temperatuur, saadetakse häiremärguanded.
- Kui olete seadnud kõrgeimaks temperatuuriks 31 °C, saadetakse häiremärguanne, kui temperatuur ületab 31 °C. Kui temperatuur on 31 °C, siis häiremärguannet ei saadeta.
- Kui on seatud ainult kõrge või madal temperatuur, saate häiremärguandeid ainult kas kõrge või madala temperatuuri puhul.

- Häiremärguannete mittesaamiseks vajutage [VÄLJAS] ja seejärel vajutage ülal paremal nuppu .

- Kellafunktsioon

Kui kliimaseadet juhitakse muul viisil kui nutitelefoniga kaudu, saadetakse e-kiri registreeritud e-posti aadressile.

Märkus

- Teatis puudutab ka kliimaseadme enda taimerit ja sisemise puhastusprotseduuri lõppu.
- Häiremärguannete saamiseks vajutage [SEES] ja seejärel vajutage ülal paremal nuppu .
- Häiremärguannete mittesaamiseks vajutage [VÄLJAS] ja seejärel vajutage ülal paremal nuppu .

- Äraolekurežiim

Kui toatemperatuur on madalam kui seatud temperatuur, lülitatakse automaatselt sisse küte.

Kui toatemperatuur on kõrgem kui seatud temperatuur, lülitatakse automaatselt sisse jahutus.

- Äraolekurežiimi kasutamiseks vajutage [SEES].

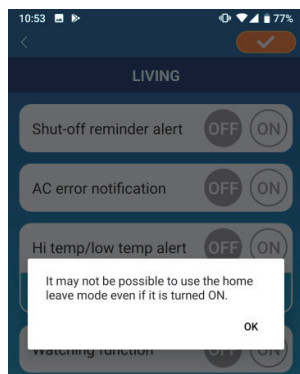



Joonis 6-6

Kui kuvatakse hüpikteade „Äraolekurežiimi kasutamine ei pruugi olla võimalik isegi siis, kui see on lülitatud SISSE“, vajutage [OK] ja seejärel vajutage ülal paremal nuppu .

Märkus

- Äraolekurežiim ei tööta, kui kliimaseade ei ole ühendatud. Sellisel juhul ei anna SEES mingit efekti.
-

- Äraolekurežiimi mittekasutamiseks vajutage [VÄLJAS] ja seejärel vajutage ülal paremal nuppu .

- Seadistuse muutmiseks äraolekurežiimile vajutage . Peitmiseks vajutage nuppu . Muuta on võimalik järgmisi seadistusi.

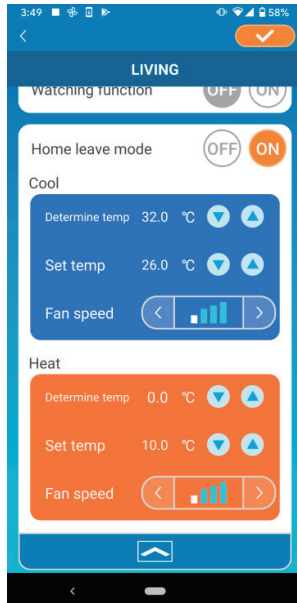

Joonis 6-7

- Kindlaksmääratud temperatuur: seadke eelistatud välistemperatuur, mis käivitab kliimaseadme töö jahutus-/kütterežiimil.

Lubatud seadistusvahemik jahutuse puhul: 26 °C kuni 35 °C (3 °C sammudega)

Lubatud seadistusvahemik kütte puhul: 0 °C kuni 15 °C (5 °C sammudega)

- Seatud temperatuur seadke eelistatud sisetemperatuur jahutus-/kütterežiimi käitamiseks.

Lubatud seadistusvahemik jahutuse puhul: 26 °C kuni 33 °C (1 °C sammudega)

Lubatud seadistusvahemik kütte puhul: 10 °C kuni 18 °C (1 °C sammudega)

- Ventilaatori kiirus: seadke ventilaatori kiirus jahutus-/kütterežiimi jaoks.

[Näide]

Jahutus → Kui sisestate kindlaksmääratud temperatuuriks 32 °C, seatud temperatuuriks 26 °C ja ventilaatori kiiruse madalaimaks, siis hakkab kliimaseade tööle 26 °C juures ventilaatori kõige madalamal kiirusel, kui välistemperatuur saavutab väärtuse 32 °C.

- **Konkreetselt jahutus**

Kui seate kliimaseadme ainult jahutusele, ei saa te kasutada kütterežiimi oma nutitelefoni rakenduse kaudu.

- Konkreetselt jahutusekasutamiseks vajutage [SEES] ja seejärel vajutage ülal paremal nuppu .

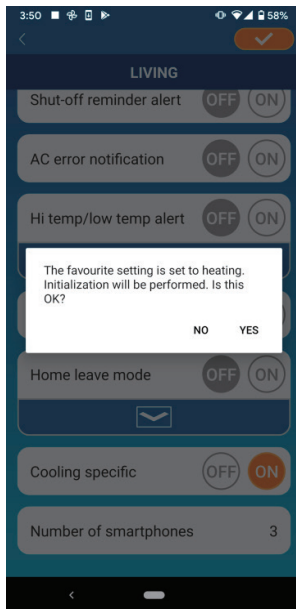

Joonis 6-8



- Kui lemmikutesse on seatud „SEES“ või „Küte“, ilmub hüpikteade, mis küsib, kas lähtestada lemmikud.

Kui vajutate hüpikteatel [JAH], lülitatakse seadistus „Konkreetselt jahutus“ SISSE, et lähtestada lemmik koos kütteseadistusega.

- Konkreetselt jahutuse mittekasutamiseks vajutage [VÄLJAS] ja seejärel vajutage ülal paremal nuppu .

- **LEED SEES**

Lülitab sisse juhtmevaba LANi kasutajaliidese leedvalgustuse.

- Leedvalgustuse kasutamiseks vajutage [SEES] ja seejärel vajutage ülal paremal nuppu .
- Leedvalgustuse mittekasutamiseks vajutage [VÄLJAS] ja seejärel vajutage ülal paremal nuppu .

- **Nutitefonide arv**

Kuvab kliimaseadmega ühendatud nutitefonide arvu.

(7) Nädalataimeri seadistamine

Seadistab taimeri nädala iga päeva jaoks.

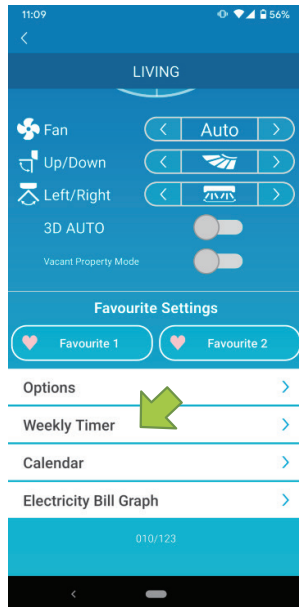

Joonis 7-1

Vajutage kliimaseadme üksikasjade akna alumises osas olevale nupule [Nädalataimer].

Kuvatakse „Nädalataimeri“ aken.

Lülitage muudetud seadistuste salvestamiseks ülal paremal olevale nupule .

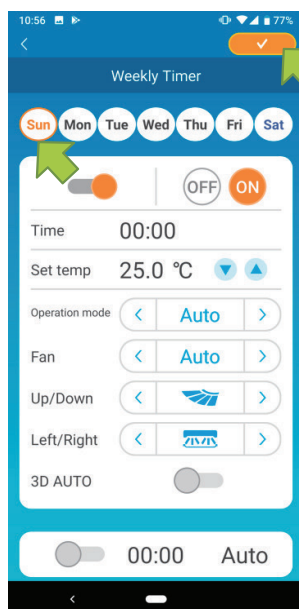

Joonis 7-2

Vajutage sellele nädalapäevale, mida soovite seadistada, et kuvada taimerite loendit selle nädalapäeva jaoks.

Iga nädalapäeva jaoks saab seadistada kuus taimerit, kuid samaks päevaks sama kellaaega seadistada ei saa.

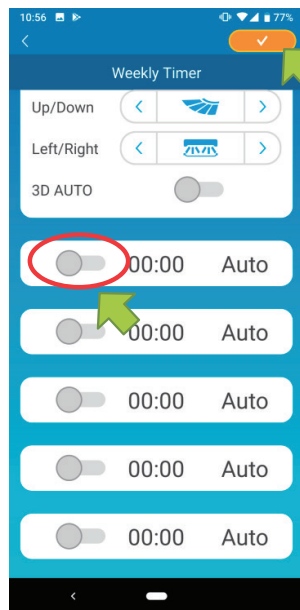

Joonis 7-3

Desaktiveeritud taimer kuvab ainult kellaaega ja töörežiimi.

Aktiveerimiseks ja muutmiseks vajutage lülitit .

Muutke igat väärtust ja vajutage soovitud päevale taimeri seadmiseks ülal paremal nuppu .



Joonis 7-4

Kui vähemalt ühe taimeri seadistus on SEES, kuvatakse kliimaseadme üksikasjade aknas taimeri ikoon.

Taimer, mille siin seadistate, kehtib selle päeva jaoks igal nädalal.

Taimeri väljalülitamiseks ainult kindlaks päevaks või taimeri seadmiseks teisele päevale, seadistage see eraldi kuval „Kalender“.

(8) Taimeri seadistamine kalendris konkreetsel kuupäeva täpsustades

Nädalataimeri seadistamisel kehtib sama taimer samal päeval igal nädalal. Taimeri väljalülitamiseks või muu päeva taimeri seadmiseks kindlaks päevaks seadistage see eraldi kuval „Kalender“.

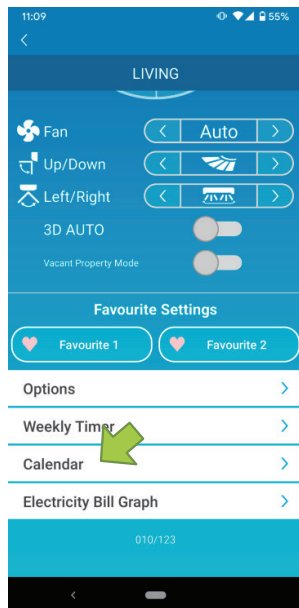

Vajutage kliimaseadme üksikasjade akna alumises osas olevale nupule [Kalender].

Kuvatakse aken [Kalender].

Joonis 8-1

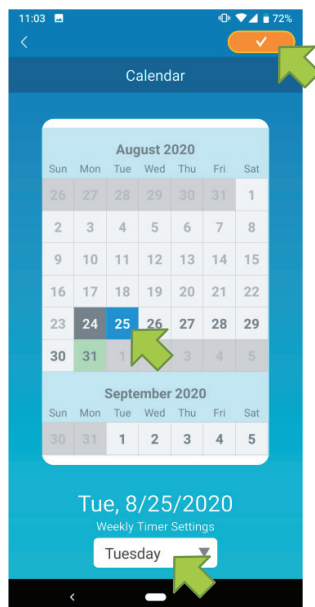

Vajutage kuupäevale kalendris. Valige jaotisest „Nädalataimeri seadistamine“ taimer soovitud nädalapäevaks ja vajutage ekraanil ülal paremal nuppu .

Kui valisite jaotisest „Nädalataimeri seadistamine“ „VÄLJAS“, siis nädalataimerit ei kohaldata.

Kui taimer kehtib muule nädalapäevale või taimer on välja lülitatud, kuvatakse kuupäev rohelisena.

Joonis 8-2

- Taimeri seadistuse eemaldamine kalendrist

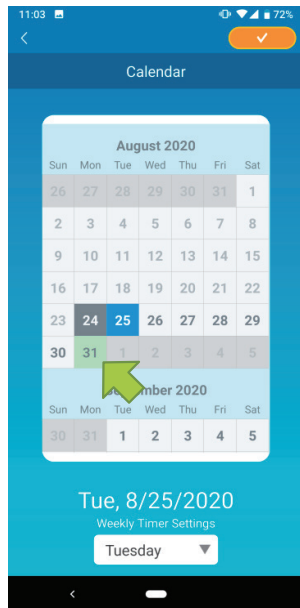

Vajutage kuupäeva, mille taimerit soovite eemaldada.

Joonis 8-3

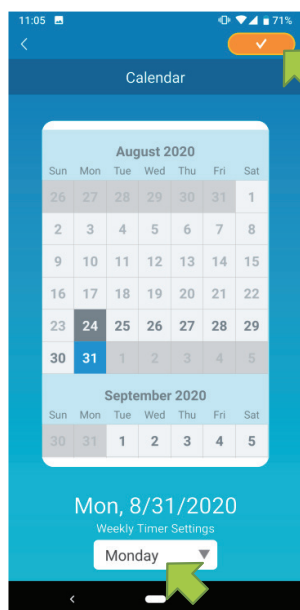

Valige jaotisest „Nädalataimeri seadistamine“ sama päev, mille jaoks soovite taimeri eemaldada ja vajutage  .

Joonis 8-4

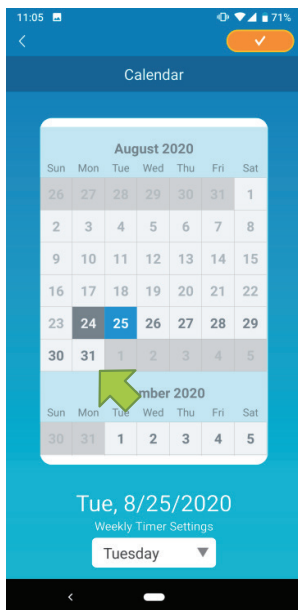

Kui on eemaldatud, kuvatakse kuupäeva taust valgena.

Joonis 8-5

(9) Elektriarvete graafiline kuvamine

Kuvab elektriarve kuude kaupa graafiliselt. Siin saate seada ka elektriühiku maksumuse.

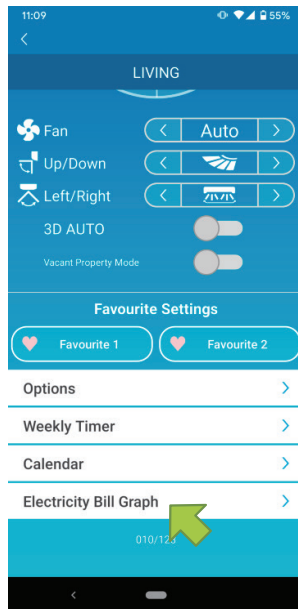

Joonis 9-1

Märkus

Sõltuvalt ühendatud kliimaseadme tüübist võidakse funktsioon desaktiveerida.

Vajutage kliimaseadme üksikasjade akna alumises osas olevale nupule [Elektriarvete graafiline kuvamine].

Kuvatakse jaotis „Elektriarvete graafiline kuvamine“.

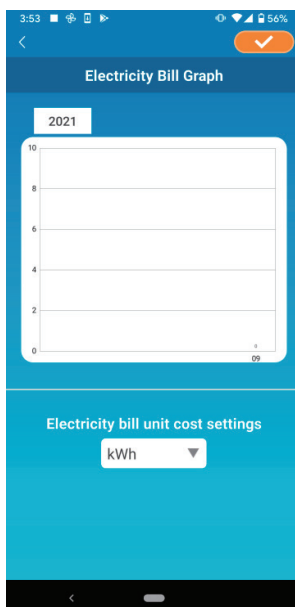

Joonis 9-2

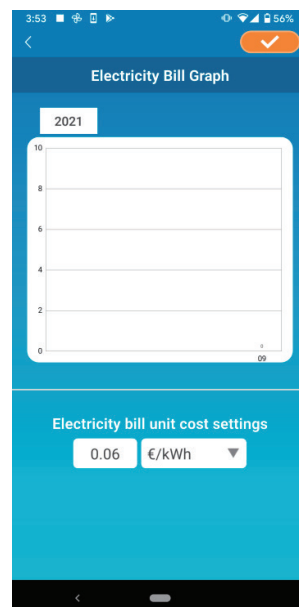

Joonis 9-3

Kui muudate elektriühiku maksumuse seadeid, saate sisestada ühiku hinna, muutes mõõtühikut.

Pärast muutmist vajutage seadistuse salvestamiseks .

(10) Püsivara värskendamine

Kui teie juhtmevaba LANi kasutajaliidese püsivara ei ole värskendatud, kuvatakse „Kliimaseadmete“ kuval hüüumärk .

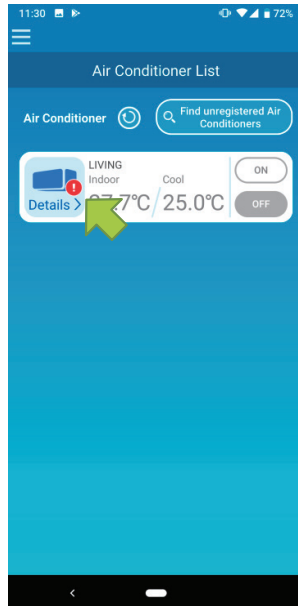

Kliimaseadmete üksikasjade akna kuvamiseks vajutage [Üksikasjad].

Joonis 10-1

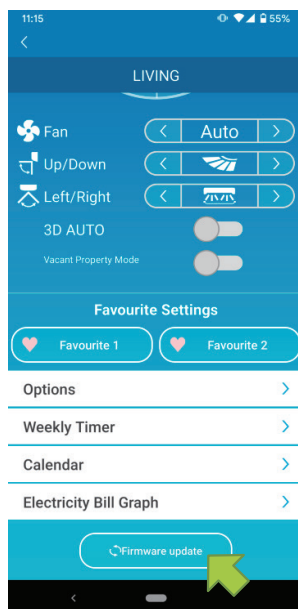

Vajutage nuppu [Püsivara värskendamine].

Märkus

- Viige püsivara värskendus läbi samas juhtmevaba LANi piirkonnas, kus asub kliimaseade.
- Lülitage kliimaseade enne seda välja.
- Kui püsivara värskendus on desaktiveeritud, siis ei ole nupp aktiivne.

Joonis 10-2

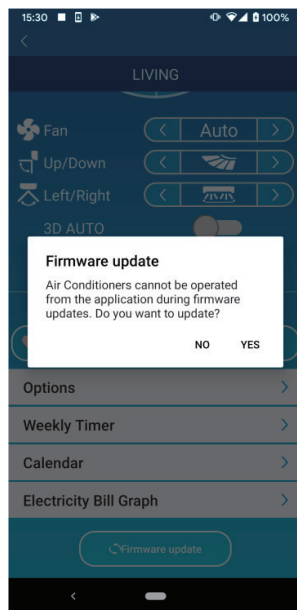

Üsivara värskendamiseks uusima versiooniga vajutage [JAH].

Püsivara värskendus võtab aega 10 minutit (maksimaalselt).

Rakendusest tulevaid tegevuskäsked sel ajal vastu ei võeta.

Kui pärast 10 minuti (maksimaalselt) möödumist kuvatakse nupp „Püsivara värskendamine“, siis proovige uuesti püsivara värskendada.

Joonis 10-3

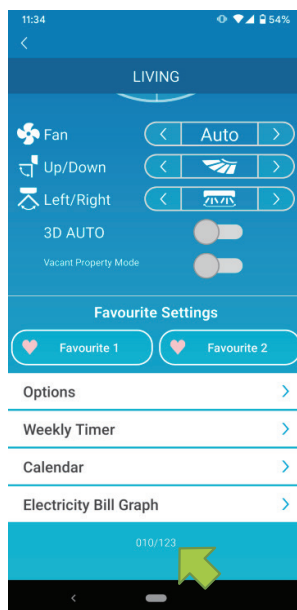

Kui püsivara on värskendatud, kuvatakse nupu [Püsivara värskendamine] asemel püsivara versioon.

Joonis 10-4

(11) Peamenüü

Peamenüü kuvamiseks vajutage menüü nuppu (☰), mis kuvatakse ekraanil ülal vasakul, nagu näiteks „Kliimaseadmete loend“.

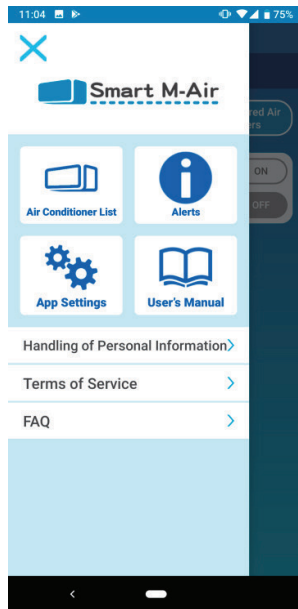

Joonis 11-1

- Kliimaseadmete loend: käitab või seadistab kliimaseadet.
- Häiremärguanded: kontrollib häiremärguandeid.
- Rakenduse seadistused: lülitab ümber töörežiimi või seadistab salasõna.
- Kasutusjuhend: kuvatakse kasutusjuhend.
- Isikuandmete töötlemine: kuvatakse isikuandmete töötlemine.
- Teenusetingimused: kuvatakse teenusetingimused.
- KKK: kuvatakse korduma kippuvad küsimused.

• Esitlusrežiimi tühistamine

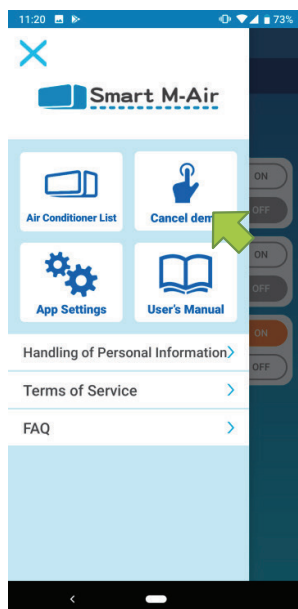

Joonis 11-2

Esitlusrežiimil

Tühista esitlus: väljub esitlusrežiimist.

(12) Häiremärguannete kontrollimine

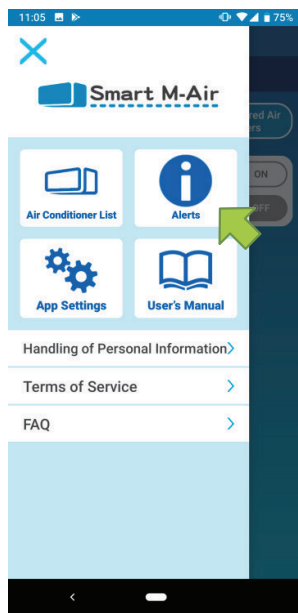

Avage peamenüü ja vajutage nuppu [Häiremärguanded].

Joonis 12-1

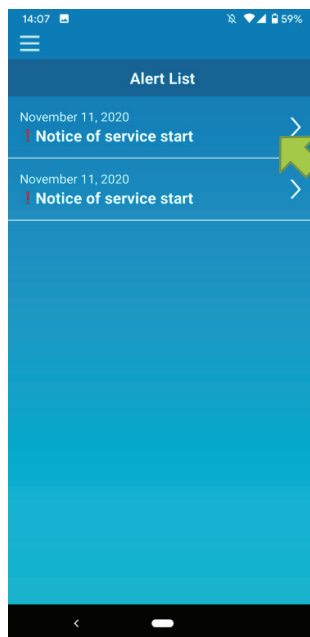

Kuvatakse häiremärguannete loend.

Vajutage igat häiremärguannet, et näha häiremärguannete üksikasjade kuva ja seda uurida.

! ilmub iga häiremärguande juurde, mida ei ole häiremärguannete üksikasjade kuval kontrollitud.

Joonis 12-2

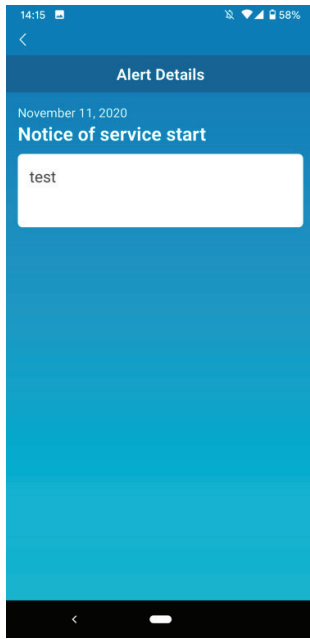

Joonis 12-3

(13) Rakenduse seadistuste muutmine

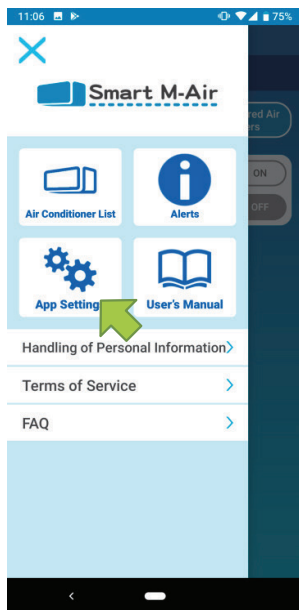

Joonis 13-1

Avage peamenüü ja vajutage nuppu [Rakenduse seadistused].

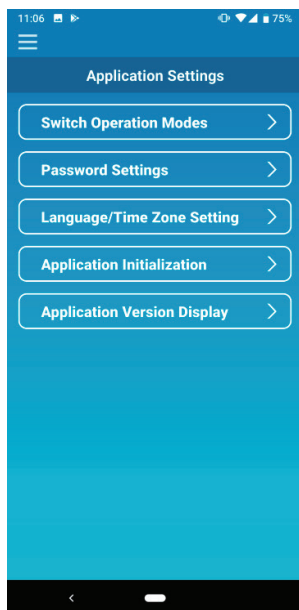

Joonis 13-2

Kuvatakse jaotus „Rakenduse seadistused“.

- Töörežiimide ümberlülitamine: ümberlülitamine kaugjuhtimisrežiimi ja koduse piiratud režiimi vahel.
→ [Töörežiimide ümberlülitamise](#) juurde.
- Salasõna seadistused: salasõna seadmine.
→ [Salasõna lähtestamise](#) juurde.
- Keele/ajavööndi seadistused: seadistab nutitelefoni rakenduses kasutatava keele ja kliimaseadme ajavööndi.
→ [Keele/ajavööndi seadistuste](#) juurde.
- Rakenduse lähtestamine: käivitab nutitelefoni rakenduse.
→ [Rakenduse lähtestamise](#) juurde.
- Rakenduse versiooni kuvamine: kuvatakse teie nutitelefoni rakenduse versioon.
→ [Rakenduse versiooni kuvamise](#) juurde.

Märkus

- Kodusel piiratud režiimil ei saa salasõna seadistusi kasutada. Jaotises „Vaata esitlust“ saab kasutada ainult keele/ajavööndi seadistusi ja kuvada rakenduse versiooni. Funktsioonid, mida ei saa kasutada, kuvatakse hallina ja midagi ei juhtu isegi siis, kui neid vajutada.

- Töörežiimide ümberlülitamine

Saate näha kehtivat töörežiimi.

Töörežiimi sisselülitamiseks valige soovitud režiim ja vajutage .

- Kaugjuhtimisrežiimile lülitamine

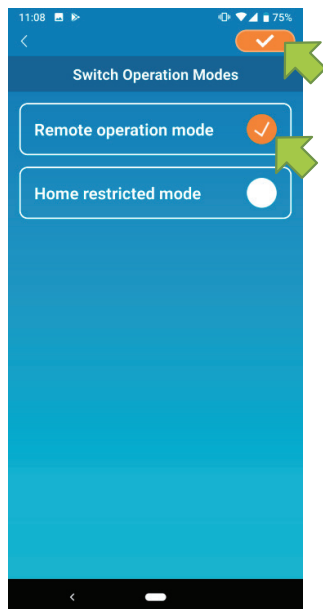

Vajutage [Kaugjuhtimisrežiim]
→ Režiimi muutmiseks vajutage ülal paremal nuppu .

Joonis 13-3

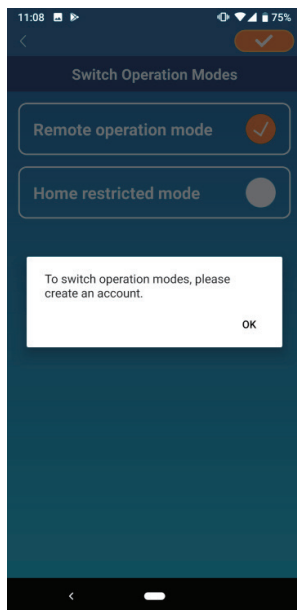

Joonis 13-4

Kui kuvatakse konto loomise hüpikteade, vajutage [OK], nõustuge isikuandmete töötlemisega ja looge konto.

→ [Kasutajakonto loomise](#) juurde.

- Kodusele piiratud režiimile lülitamine

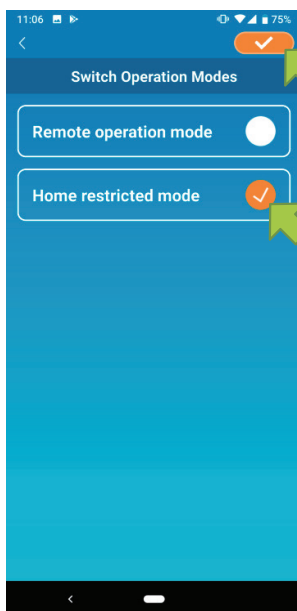

Joonis 13-5

Vajutage [Kodune piiratud režiim]
→ Režiimi muutmiseks vajutage ülal paremal nuppu .

Märkus

- Pange tähele, et kui lülitate kodusele piiratud režiimile, siis kaugjuhtimisrežiimis kasutatud teave kustutatakse.

Kaugjuhtimise hüpikaken desaktiveeritakse ja kuvatakse hüpikaken serveriandmete kustutamise jaoks, seega vajutage [JAH].

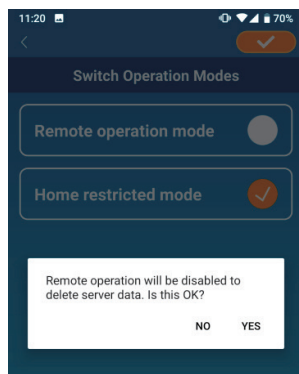

Joonis 13-6

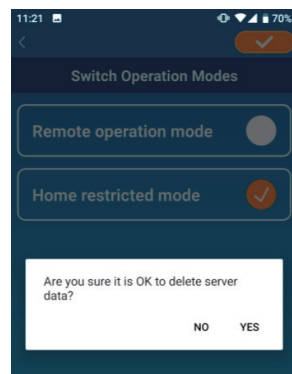

Joonis 13-7

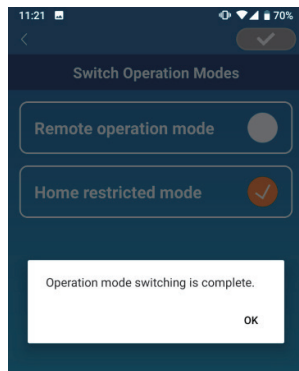

Joonis 13-8

Kui kuvatakse hüpikteade töörežiimi muutmise kohta, vajutage [OK].

- Salasõna lähtestamine

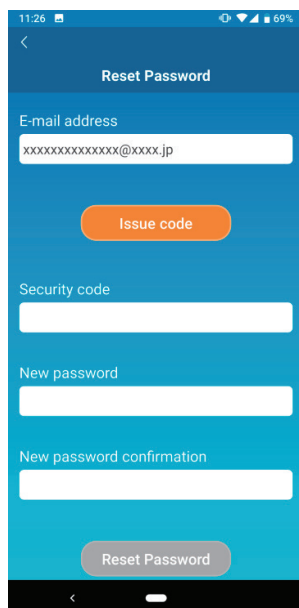

Joonis 13-9

Sisestage registreeritud e-posti aadress ja vajutage nuppu [Probleemi kood].

Märkus

- Pärast nupu [Probleemi kood] vajutamist hoidke seda akent kuvatuna seni, kuni salasõna lähtestamine on lõpule viidud. Kui vajutate  ja naasete eelmisele kuvale, need toimingud kustutatakse.

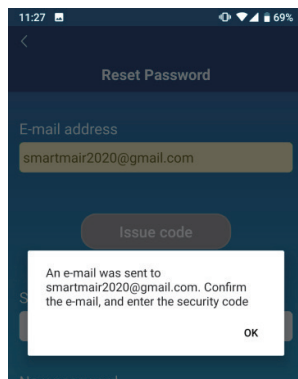

Kui kuvatakse hüplikteade e-kirja saatmise kohta, vajutage [OK].

Joonis 13-10

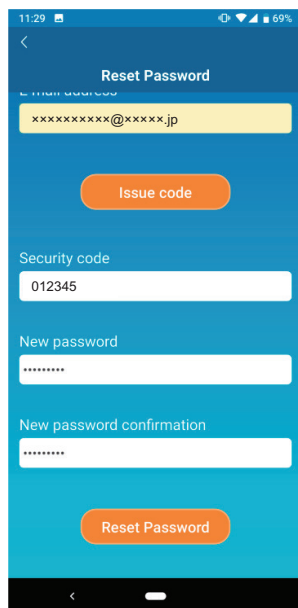

E-posti aadressile, mille sisestasite, saadetakse e-kiri koos turbekoodiga. Sisestage „Turbekood“ ja „Uus salasõna“ ning vajutage oma salasõna värskendamiseks nuppu [Lähtesta salasõna].

Märkus

- Salasõna peab koosnema 8 kuni 16 tähemärgist, sealhulgas vähemalt üks tähestikuline märk ja üks numbriline märk.

Joonis 13-11

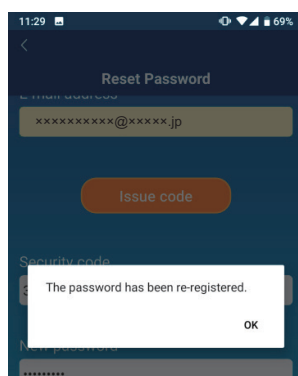

Joonis 13-12

- Keele/ajavööndi seadistused

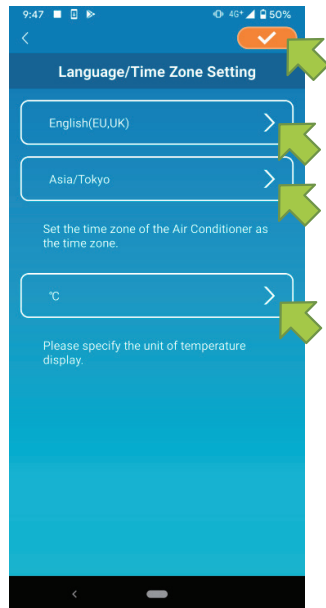

Kuvatakse keele/ajavööndi seadistus.

Valige keel, milles soovite rakendust kasutada.

Valige ajavöönd. Valige ajavöönd, milles kliimaseadet olemasoleva rakenduse kaudu käitatakse.

Valige temperatuuriühik.

Lõpuks vajutage seadistuse lõpuleviimiseks ülal paremal nuppu .

Joonis 13-13

- Rakenduse lähtestamine

Lähtestab nutitelefonirakenduse.

Märkus

- Pange tähele, et kui lähtestate rakenduse kaugjuhtimisrežiimis, siis teave logitud konto kohta kustutatakse.



Vajutage nuppu [Rakenduse lähtestamine].

Joonis 13-14

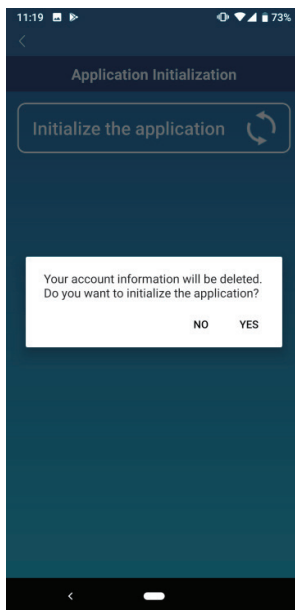

Kui kuvatakse hüpikteade: „Sinu kontoteave kustutatakse.“

Kas soovid lähtestada rakendust?“, siis vajutage [JAH].

Joonis 13-15

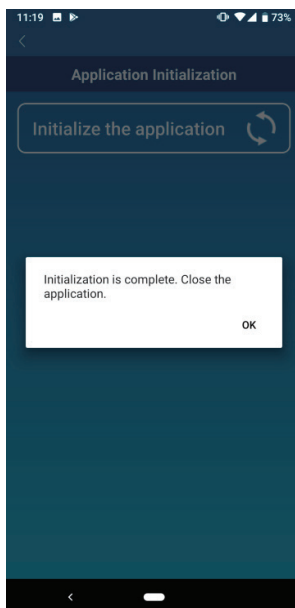

Kui kuvatakse hüpikteade: „Lähtestamine valmis. Sulge rakendus“, vajutage rakenduse sulgemiseks nuppu [OK].

Joonis 13-16

- Rakenduse versiooni kuvamine

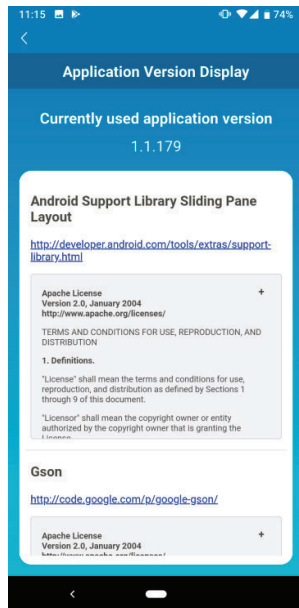

Kuvatakse teie nutitelefonirakenduse versioon.

Joonis 13-17

(14) Tõrkeotsing

- Kui kliimaseadet, mida soovite registreerida, ei ole kliimaseadmete loendis kuvatud

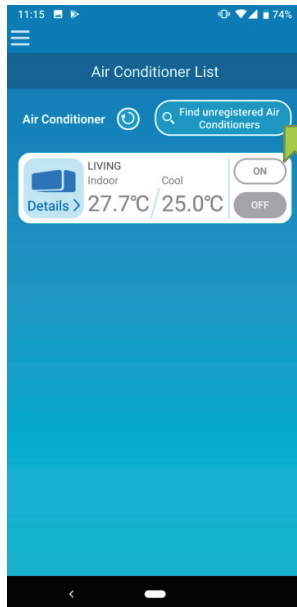

Vajutage nuppu [Otsi registreerimata kliimaseadmeid].

Vajutage nupule [Otsi registreerimata kliimaseadmeid] ja värskendage Kliimaseadmete loendit.

Joonis 14-1

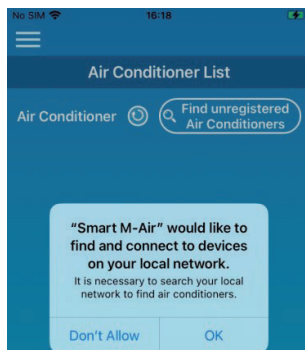

Kui palutakse „otsida kohalikku võrku“ iOS-seadme puhul, vajutage OK.

Kui vajutasite kogemata nuppu „Ära luba“, muutke Smart M-Airi „kohalik võrk“ iOSi rakenduse lubamise seadetes „SEES“ ja seejärel vajutage nuppu „Otsi registreerimata kliimaseadmeid“ uuesti.

Joonis 14-2

- Registreeritud kliimaseadme kustutamine

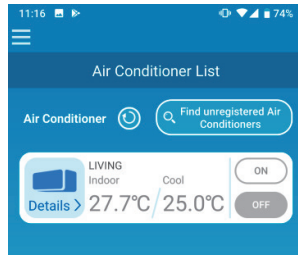

Registreeritud kliimaseadme kustutamiseks vajutage ja hoidke kaks sekundit all kõnealuse kliimaseadme ikooni.

Joonis 14-3

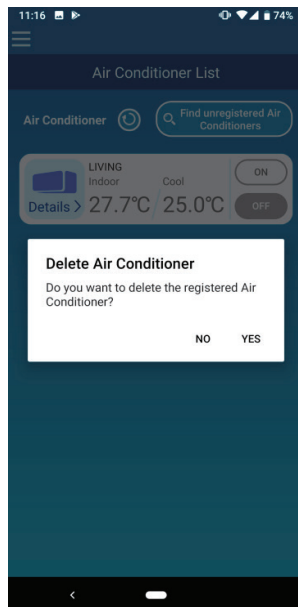

Kui kuvatakse hüpikteade kliimaseadme kustutamise kohta, vajutage [JAH].

Joonis 14-4

- Kui kliimaseadmete loendis kuvatakse teatis kõrvalekalde kohta

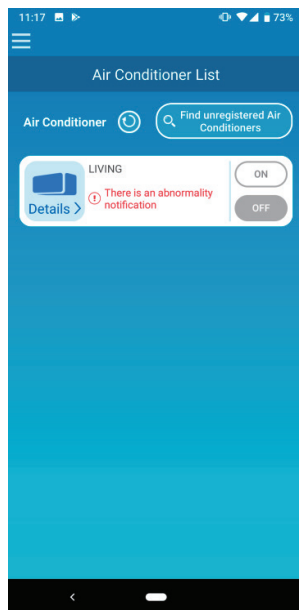

Joonis 14-5

Kui kuvatakse teatis kõrvalekalde kohta, siis on tuvastatud kõrvalekalle kliimaseadme töös. Võtke ühendust edasimüüjaga.

Kui „Kliimaseadme tõrketeadis“ on valikute seadetes aktiveeritud, saadetakse registreeritud e-posti aadressile e-kiri.

- Kui salasõna on ununenud ega saa sisse logida

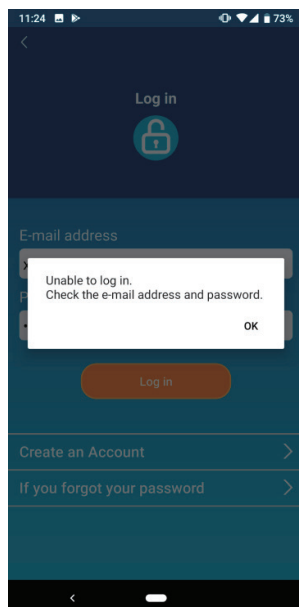

Joonis 14-6

Kui olete unustanud oma salasõna ega saa sisse logida, vajutage hüpikteates [OK], vajutage nuppu [Kui unustasid oma salasõna], et kuvataks „Salasõna lähtestamine“ ja seadke uus salasõna.

→ [Salasõna lähtestamise](#) juurde.

- Kui seadet käitatakse teiselt kontolt

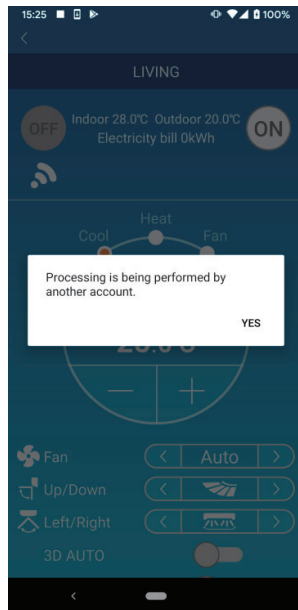

Seda teadet kuvatakse järgmistel juhtudel:

- Kui seadet juhitakse samal ajal ka teistelt nutitelefonidelt
- Kui kliimaseade muudab käitusolekut iseseatud kontrolli tõttu

Seadmel ei ole talitlushäiret, seega proovige mõne aja pärast uuesti.

(Umbes ühe minuti pärast)

Joonis 14-7

- Kui „Meeldetuletusteadete väljalülitamine“ ei lülitu sisse (Android OSi jaoks)

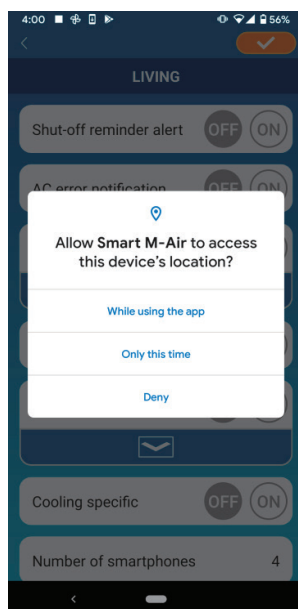

Kui kuvatakse nõue lubada selle rakenduse jaoks juurdepääs teie seadme andmetele, peate valima „Rakenduse kasutamise ajal“.

Kui vajutate kogemata muid nuppe, nagu näiteks „Ainult sel korral“ või „Ära luba“, saate seda muuta valikuks „Rakenduse kasutamise ajal“ Android OSi seadistuste aknas.

Joonis 14-8